

Touch Control



PŘEDPISY PRO INSTALACI (česky)

*Air for Life*

**BRINK**

*Air for life*

[WWW.BRINKAIRFORLIFE.NL](http://WWW.BRINKAIRFORLIFE.NL)

617297-B

<b>1</b>	<b>O tomto dokumentu .....</b>	<b>04</b>
1.1	Platnost dokumentu .....	04
1.2	Cílová skupina .....	04
1.3	Související dokumenty .....	04
1.4	Uchovávání dokumentů .....	04
1.5	Symbole .....	05
1.6	Varovná upozornění .....	05
<b>2</b>	<b>Bezpečnost .....</b>	<b>07</b>
2.1	Používání k určenému účelu .....	07
2.2	Nesprávné používání .....	07
2.3	Bezpečnostní opatření .....	08
<b>3</b>	<b>Montáž a elektrické připojení .....</b>	<b>09</b>
3.1	Doporučení týkající se montáže .....	09
3.2	Montáž nástěnného držáku .....	09
3.3	Elektrické připojení .....	10
3.4	Vyřazení z provozu a údržba .....	11
3.4.1	Vyřazení z provozu .....	11
3.4.2	Údržba a čištění .....	11
3.5	Recyklace a likvidace .....	11
<b>4</b>	<b>Celkový pohled a symboly .....</b>	<b>12</b>
4.1	Symbole na displeji .....	12
<b>5</b>	<b>Uvedení do provozu .....</b>	<b>14</b>
<b>6</b>	<b>Všeobecný popis funkcí .....</b>	<b>15</b>
6.1	Přiřazení funkcí .....	15
6.2	Reset .....	16
6.3	Blokování tlačítek .....	16
6.4	Režim úspory energie a senzor přiblížení .....	17
6.4.1	Dotykový ovladač v režimu úspory energie .....	17
6.5	Zobrazení času .....	17
6.6	Hlášení poruchy / varování související s filtrem .....	18
6.6.1	Stránka s hlášeními poruch .....	18
6.6.2	Varování související s filtrem větracího zařízení .....	19

<b>7</b>	<b>Funkce ovládání větrání.....</b>	<b>20</b>
7.1	Stupeň větrání.....	20
7.2	Výběr programu větrání.....	20
7.3	Nabídka.....	21
7.3.1	Seznam parametrů.....	21
7.3.2	Seznam parametrů.....	21
7.3.3	Časový program.....	22
7.4	Prázdninový režim.....	23
7.5	Režim Party nebo režim Boost:.....	23
<b>8</b>	<b>Příloha .....</b>	<b>24</b>
8.1	Uvedení dotykového ovladače do provozu.....	24
8.2	Restartování dotykového ovladače.....	26
8.3	Nastavení stupně větrání.....	27
8.4	Výběr programu.....	28
8.5	Prázdninový režim.....	29
8.6	Nabídka.....	30
8.7	Časové programy.....	31
8.7.1	Denní program.....	31
8.7.2	Týdenní program.....	32
8.8	Technické údaje.....	33
<b>9</b>	<b>PROHLÁŠENÍ O SHODĚ S PŘEDPISY EU.....</b>	<b>34</b>
<b>10</b>	<b>Poznámky.....</b>	<b>35</b>

### 1 O tomto dokumentu

- ▶ Před zahájením prací si přečtěte tento dokument.
  - ▶ Postupujte podle pokynů v tomto dokumentu.
- Při nedodržení těchto pokynů zaniká nárok na záruku vůči výrobci, tedy společnosti Brink.

#### 1.1 Platnost dokumentu

Tento dokument platí pro kompletně zhotovený a typově schválený Dotykový ovladač.

#### 1.2 Cílová skupina

Tento dokument je určen pro řemeslníky s odpovídající odbornou způsobilostí a pro uživatele zařízení.

#### 1.3 Související dokumenty

Platí také návody/dokumenty pro všechny použité přídatné moduly a další příslušenství.





#### 1.4 Uchovávání dokumentů

Dokumenty musí být uchovávány na vhodném místě a musí být neustále k dispozici.

Uživatel zařízení přebírá povinnost uchovávání všech dokumentů. Předání provádí odborný pracovník.

## 1.5 Symboly

V tomto dokumentu jsou použity následující symboly:





Symbol	Význam
	Označuje krok/činnost
	Označuje nezbytnou podmínku
	Označuje výsledek kroku/činnosti
	Označuje důležité informace pro správné zacházení se zařízením
	Označuje odkaz na související dokumenty

\* Poznámky pod čarou k tabulce

Tab. 1.1 Význam symbolů

## 1.6 Varovná upozornění

Bezpečnostní upozornění v textu informují o možných rizicích před zahájením daného pokynu k zásahu. Tato upozornění varují před možným nebezpečím piktogramy a signálními slovy, které odpovídají různým stupňům závažnosti.

Symbol	Signální slovo	Vysvětlení
	<b>NEBEZPEČÍ</b>	Znamená, že dojde k vážným až život ohrožujícím zraněním osob.
	<b>VÝSTRAHA</b>	Znamená, že může dojít k vážným až život ohrožujícím zraněním osob.
	<b>POZOR</b>	Znamená, že může dojít k lehkým až středně těžkým zraněním osob.
	<b>UPOZORNĚNÍ</b>	Znamená, že může dojít k hmotným škodám.

Tab. 1.2 Význam varovného upozornění

## O tomto dokumentu

### Struktura varovných upozornění

Varovná upozornění jsou vytvořena podle následujícího principu:



#### **SIGNÁLNÍ SLOVO**

**Druh a zdroj nebezpečí.**

Vysvětlení nebezpečí.

► Pokyny k jednání pro odvrácení nebezpečí.

## 2 Bezpečnost

Provádění prací smí být svěřováno pouze řemeslníkům s odpovídající odbornou způsobilostí.

- ▶ Práce na elektrických součástech smí provádět pouze odborně způsobilé osoby s příslušným oprávněním dle předpisů země instalace.

### 2.1 Používání k určenému účelu

Dotykový ovladač se používá výhradně ve spojení se zařízeními pro recuperaci tepla Brink a s příslušenstvím Brink.

Dotykový ovladač slouží k regulaci větracího systému a k nastavování specifických parametrů.

K používání v souladu s určením patří také dodržování návodu k obsluze, jakož i všech dalších souvisejících podkladů.



Ovládání dotykových polí je možno provádět pouze suchými prsty (nikoli v rukavicích)!

---

### 2.2 Nesprávné používání

Přístroj smí být obsluhován dětmi ve věku od 8 let, osobami s omezenými duševními schopnostmi, tělesnými omezeními nebo chybějícími znalostmi a zkušenostmi pouze tehdy, jestliže jsou při tom pod dohledem, předem obdržely pokyny týkající se bezpečného způsobu používání přístroje a jsou si vědomy možných nebezpečí. Děti ve věku do 3 let se k přístroji nesmějí přibližovat, pokud nejsou pod trvalým dohledem. Děti ve věku mezi 3 a 8 roky smějí přístroj pouze zapínat a vypínat, jestliže jsou při tom pod dohledem nebo byly srozumitelně poučeny o bezpečném používání přístroje a pochopily související nebezpečí, a to za předpokladu, že přístroj byl umístěn a nainstalován v normální provozní poloze. Děti ve věku mezi 3 a 8 roky nesmějí zapojovat zástrčku do zásuvky, nastavovat přístroj a provádět čištění ani údržbu přístroje, což jsou činnosti, které jsou jinak běžně prováděny uživatelem. Dětem nesmí být dovoleno, aby si s přístrojem hrály.

## 2.3 Bezpečnostní opatření

Bezpečnostní a monitorovací zařízení nesmí být odstraněna, přemostěna nebo jiným způsobem vyřazena z provozu. Zařízení smí být provozováno pouze v technicky bezvadném stavu. Poruchy a poškození, které ovlivní nebo mohou ovlivnit bezpečnost, musí být okamžitě a odborně odstraněny.

- ▶ Vadné díly vyměňujte pouze za originální náhradní díly Brink.



## 3 Montáž a elektrické připojení

Dotykový ovladač je nutno upevnit na stěně pomocí nástěnného držáku. Přitom může být umístěn buď přímo na stěně, nebo na instalační krabici pod omítku.

### 3.1 Doporučení týkající se montáže

- Montáž dotykového ovladače proveďte na vnitřní stěně ve výšce asi 1,50 m nad podlahou.
- Montáž dotykového ovladače neprovádějte v místě, kde by byl vystaven účinkům přímého slunečního, popř. UV záření.

### 3.2 Montáž nástěnného držáku

Nástěnný držák se namontuje na stěnu nebo na instalační krabici pod omítku prostřednictvím dvou přiložených šroubů a hmoždinek (montáž pomocí šroubováku s utažením „sílou ruky“).



Před montáží nástěnného držáku protáhněte kabely skrze průchodky, které jsou k tomu určeny.

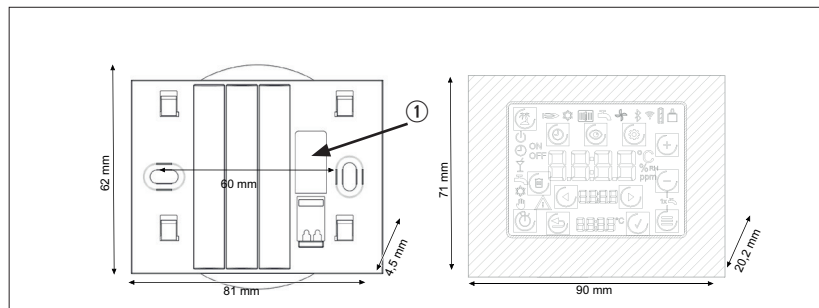

obr. 3.1 Nástěnný držák

- ① Kabelová průchodka (eBus)

## 3.3 Elektrické připojení

### Dotykový ovladač

K elektrickému napájení dotykového ovladače je určen kabel typu eBus (2pólový), který je nutno spojit s přípojovacími svorkami nástěnného držáku. Přitom není nutné dodržení určité polarity (+/-). Průřez kabelu: 0,5...0,8 mm<sup>2</sup>.

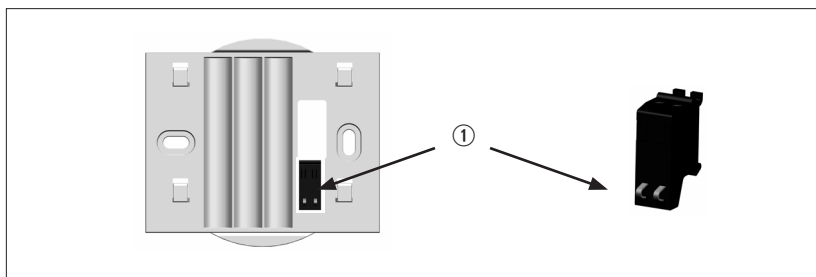

**obr. 3.2** Přípojovací svorky dotykového ovladače (eBus)

① Přípojovací svorky kabelu eBus (se zabezpečením proti přepólování)

► Aby bylo umožněno protažení kabelu, je nutno stlačit pružné svorky pomocí šroubováku.

Po provedení elektrického připojení lze dotykový ovladač umístit do 4 upevňovacích háků nástěnného držáku („nasadit a posunout dolů“).

### 3.4 Vyřazení z provozu a údržba

#### 3.4.1 Vyřazení z provozu

Při vyřazování dotykového ovladače z provozu postupujte v obráceném pořadí oproti jeho montáži.

#### 3.4.2 Údržba a čištění

Dotykový ovladač je bezúdržbový, při jeho čištění se nesmějí používat žádné čisticí prostředky. Smí se pouze otřít vlhkým hadříkem.

### 3.5 Recyklace a likvidace



Přístroj nikdy nevyhazujte do komunálního odpadu!

- ▶ V souladu se zákonem o likvidaci odpadů odevzdejte následující položky ekologicky šetrné likvidace a recyklace do vhodných sběrných míst:
  - staré zařízení
  - opotřebené díly
  - rozbité stavební díly
  - elektrický nebo elektronický odpad
  - kapaliny a oleje nebezpečné pro životní prostředíŠetrné k životnímu prostředí znamená rozdělit podle skupin materiálů, aby bylo dosaženo maximální možné znovupoužitelnosti základních materiálů s minimálním dopadem na životní prostředí.
- ▶ Kartonové obaly, recyklovatelné plasty a výplňové materiály z plastu musí být zlikvidovány způsobem šetrným k životnímu prostředí prostřednictvím vhodných recyklačních systémů nebo sběrných dvorů.
- ▶ Dodržujte příslušné národní a místní předpisy.







## 4 Celkový pohled a symboly











obr. 4.1 Celkový pohled na dotykový panel

### 4.1 Symboly na displeji

Symboly se nezobrazují trvale, nýbrž v závislosti na provozním stavu.

Symbol	Vysvětlení
	Spojení prostřednictvím rozhraní eBus
	Výběr programu: Automatický provoz
	Výběr programu: Pohotovostní režim
	Prázdninový režim (dotykové tlačítko)
	Porucha nebo varování související s filtrem
	Výběr programu: Ruční provoz (větrání)
	Zrušit (dotykové tlačítko)
	Potvrdit (dotykové tlačítko)
	Nabídka „Seznam parametrů“ (dotykové tlačítko)
	Výběr programu (dotykové tlačítko)

## Celkový pohled a symboly

Symbol	Vysvětlení
	Nabídka „Časový program“ (dotykové tlačítko)
	Přepnutí stavové stránky nebo hodnot zobrazení/parametrů (dotyková tlačítka)
	Snížení (požadované) hodnoty (dotykové tlačítko)
	Zvýšení (požadované) hodnoty (dotykové tlačítko)
	Nabídka (dotykové tlačítko)
ON OFF	Popis, zda se zvolený čas sepnutí zvyšuje („ON“) nebo snižuje, popř. znamená přepnutí do pohotovostního režimu („OFF“)
	Smazání času sepnutí časového programu
	Stupně větrání 0 až 3 Upozornění: „4“ znamená automatický provoz např. prostřednictvím nadřazeného snímače CO <sub>2</sub> !
	Výběr programu: Režim Boost (větrání; od FW4.10)

### 5 Uvedení do provozu

Po provedení elektrického připojení a montáže se dotykový ovladač automaticky zapne a zahájí hledání systému.

Je-li nalezeno kompatibilní větrací zařízení, automaticky se zobrazí standardní obsah displeje.

Upozornění:

Pokud má být dotykový ovladač později použit pro jiné větrací zařízení, je nutno nejdříve provést obnovení jeho výchozího nastavení! „Reset“ [na straně 16](#)

## 6 Všeobecný popis funkcí



### 6.1 Přřazení funkcí

Funkce	
Nastavení stupně větrání	×
Zobrazení informací o provozním stavu přístroje	×
Nastavení hodnot parametrů	×
Indikace poruchy	×
Varování související s filtrem větracího zařízení	×
Denní nebo týdenní časový program pro větrání	×
Nastavení a zobrazení času	×
Prázdninový režim	×
Ruční provoz / automatický provoz	×



Možnosti nastavení a rovněž informace o obsluze lze nalézt v postupových schématech v příloze (viz Kapitola 8)

## 6.2 Reset

- ▶ Současné stisknutí tlačítek  /  po dobu min. 5 sekund (použitelné i tehdy, jestliže tlačítka nejsou na displeji zobrazena; vyjma aktivované funkce blokování tlačítek!).
- Na displeji se po dobu 5 sekund zobrazuje nápis „rES“
- Dotykový ovladač se spustí a následně proběhne jeho opětovná inicializace



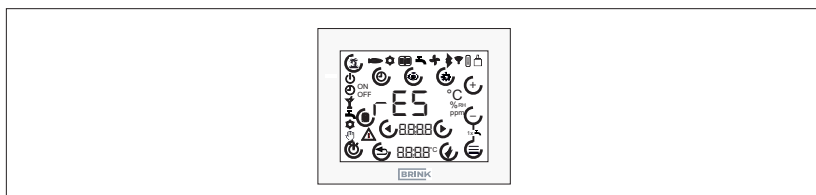

všechna předchozí nastavení dotykového ovladače budou ztracena





obr. 6.1 Reset

## 6.3 Blokování tlačítek

Funkci blokování displeje lze aktivovat současným stisknutím tlačítek  /  (po dobu nejméně 5 sekund). Jakékoli možnosti změn jsou následně deaktivovány.

Symbole výběru programu, prázdninového režimu a nabídky se přestanou zobrazovat.

Blokování lze zrušit buď opětovným stisknutím obou tlačítek  /  po dobu nejméně 5 sekund, nebo provedením restartu dotykového ovladače.

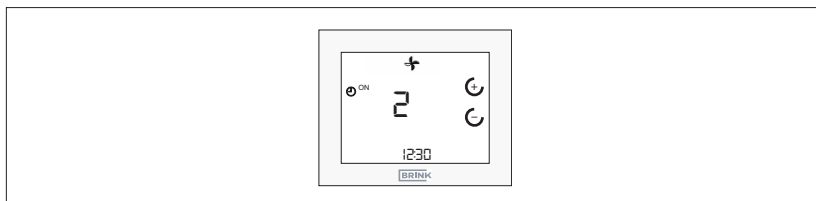

obr. 6.2 Zrušení blokování tlačítek



### 6.4 Režim úspory energie a senzor přiblížení

#### 6.4.1 Dotykový ovladač v režimu úspory energie

Po 5 minutách bez provedení obslužného úkonu se dotykový ovladač přepíná do režimu úspory energie. Přitom dochází k ztlumení podsvětlení displeje, na němž zůstávají zobrazeny pouze aktuální stupeň větrání a časový údaj.

Opětovné ukončení režimu úspory energie

- Dotykový ovladač rozpoznává přiblížení na vzdálenost od asi 5 cm.

### 6.5 Zobrazení času



Při standardním režimu displeje dotykového ovladače se v nejnižším řádku se 7segmentovými znaky zobrazuje nastavený čas.

### 6.6 Hlášení poruchy / varování související s filtrem

#### 6.6.1 Stránka s hlášením poruch

- Kódy poruch viz montážní návod k připojenému zařízení.

Zjistí-li dotykový ovladač poruchu větracího zařízení, zobrazí se samostatná stránka s hlášením poruch, která obsahuje také příslušný kód poruchy.

Pomocí tlačítek   lze ze stránky s hlášením poruch přecházet zpět do standardního zobrazení.



Také při standardním zobrazení se však zobrazuje symbol poruchy jako upozornění, včetně tlačítek se šipkami pro procházení.

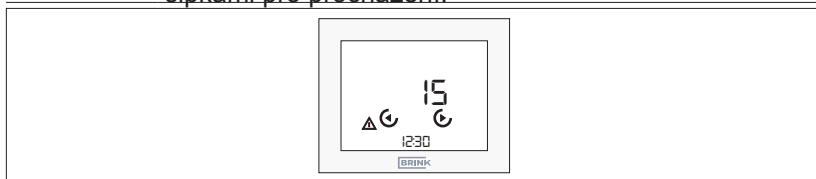

#### obr. 6.3 Indikace poruchy





Hlášení poruch se prostřednictvím dotykového ovladače nepotvrzují!

### 6.6.2 Varování související s filtrem větracího zařízení

- ▶ Potvrzení a vynulování varování souvisejícího s filtrem po výměně nebo vyčištění filtrů.

Vyskytne-li se varování související s filtrem, zobrazí se samostatný varovný symbol. Společně s blikajícím symbolem poruchy / varovným symbolem se přitom zobrazuje nápis „FIL“.

- ▶ Pomocí tlačítka  lze varování související s filtrem vynulovat
- ▶ Pomocí tlačítek  /  lze přejít zpět do standardního zobrazení





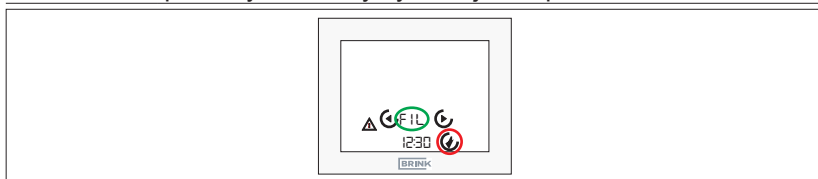

Rovněž při standardním zobrazení však bliká symbol poruchy / varovný symbol jako upozornění







obr. 6.4 Vynulování varování souvisejícího s filtrem





## 7 Funkce ovládání větrání

### 7.1 Stupeň větrání

- ▶  - stisknutí tlačítek ve standardním zobrazení větrání
- ▶ Bliká stupeň větrání
- ▶ Pomocí tlačítek  lze hodnotu opět odpovídajícím způsobem změnit.
- ▶ Potvrzení stisknutím tlačítka 
- ▶ Zrušení je možné pomocí tlačítka  nebo k němu dochází automaticky po 1 minutě nečinnosti dotykového ovladače.

### 7.2 Výběr programu větrání

- ▶  - stisknutí tlačítka ve standardním zobrazení větrání
- ▶ Pomocí tlačítek  zvolte požadovaný program
- ▶ Potvrzení stisknutím tlačítka 
- ▶ Zrušení je možné pomocí tlačítka  nebo k němu dochází automaticky po 1 minutě nečinnosti dotykového ovladače.

Symbol	Funkce
	Automatický provoz: Přepínání mezi sníženým a jmenovitým výkonem větrání
	Případ 1 (v rámci časového programu): jmenovitý výkon větrání
	Případ 2 (mimo časový program): snížený výkon větrání
	Ruční provoz: Nastavený stupeň větrání zůstává v platnosti, dokud není ručně změněn
	Režim Párty nebo režim Boost: Po nastavitelnou dobu lze aktivovat intenzivní ventilaci (stupeň 3). Po uplynutí této doby se opět aktivuje předtím nastavený program. (k dispozici od FW4.10)
	Ručně provedená změna stupně větrání je v automatickém provozu platná pouze do příštího spínacího času!

## 7.3 Nabídka









- ▶  - stisknutí tlačítka ve standardním zobrazení

### 7.3.1 Seznam parametrů

Výňatek z návodu RM-2, viz zde:

Rejstřík	Význam	Rozsah nastavení	Tovární nastavení
P 01	Čas	00:00–23:59	00:00
P 02	Den v týdnu	1–7 (pondělí–neděle)	1
P 03	Typ časových programů	0–1 (0 = denní program, 1 = týdenní program)	0
P 46	Teplota obtoku (jako větrací systém)	15 °C – 35 °C	24 °C
P 64	Jas displeje	0 ... 3	3

### 7.3.2 Seznam parametrů

- ▶ Výtisk seznamu parametrů stisknutím tlačítka 
- ▶ Procházení seznamu parametrů pomocí tlačítek  / 
- ▶ Výběr parametru stisknutím tlačítek  / , jímž se současně přechází do režimu úprav.
- ▶ Pomocí tlačítek  /  lze hodnotu opět odpovídajícím způsobem změnit
- ▶ Potvrzení stisknutím tlačítka 
- ▶ Zrušení je možné pomocí tlačítka  nebo k němu dochází automaticky po 1 minutě nečinnosti dotykového ovladače.

## 7.3.3 Časový program

► Stisknutí tlačítka 

- Všechna další nastavení je třeba vyhledat ve schématických nákresech, viz kapitola 8.3 v příloze!
- Všeobecné informace k časovému programu.

Existuje samostatný denní nebo týdenní program (v závislosti na nastavení parametru P 03) pro větrání:





- Uskutečňuje přepínání mezi stupni větrání s jmenovitým výkonem, tedy stupněm 2 (ON), a se sníženým výkonem, tedy stupněm 1 (OFF).

Pro každý den a každý spínací program je možno nastavit až 3 spínací bloky (3 zapínací časy a 3 vypínací časy):

Spínací čas Tovární nastavení	Stav	Čas Vzduchotechnika
1	Začátek (ON)	6:00
1	Konec (OFF)	22:00
Spínací čas Nastavení	Stav	Čas Vzduchotechnika
1	Začátek (ON)	
1	Konec (OFF)	
2	Začátek (ON)	
2	Konec (OFF)	
3	Začátek (ON)	
3	Konec (OFF)	

**Tab. 7.1 Spínací časy**

## 7.4 Prázdninový režim

- ▶  - stisknutí tlačítka na displeji se zobrazeným standardním obsahem.
- ▶ Pomocí tlačítek  $\oplus$ / $\ominus$  lze nastavovat dobu trvání (15 minut – 99 dnů)
- ▶ Zadání a potvrzení se provádí stisknutím tlačítka 
- ▶ Návrat a zrušení se provádí pomocí tlačítka  nebo se uskutečňuje automaticky po 1 minutě bez provedení změny u verze RM-2 nebo po 30 sekundách u verze RM-2 Wireless.
- ▶ Ukončení prázdninového režimu
  - Automaticky po uplynutí zadané doby
  - Aktivní ukončení:
- ▶ Stisknutím zobrazeného tlačítka prázdninového režimu, po kterém se na displeji zobrazuje údaj „OFF“
- ▶ Potvrzení stisknutím tlačítka 

Symbol	Funkce
--------	--------



Prázdninový režim: Ochrana větracího zařízení proti vlhkosti, s předem nastavitelnou dobou trvání (15 minut až 99 dnů)

## 7.5 Režim Party nebo režim Boost:

- ▶  - stisknutí tlačítka výběru programu.
- Aktivace funkce, viz kapitola 7.2

Symbol	Funkce
--------	--------





Režim Boost: Po nastavitelnou dobu lze aktivovat intenzivní ventilaci (stupeň 3). Po uplynutí této doby se opět aktivuje předem nastavený program, resp. stupeň větrání. (k dispozici od FW4.10)

## 8 Příloha

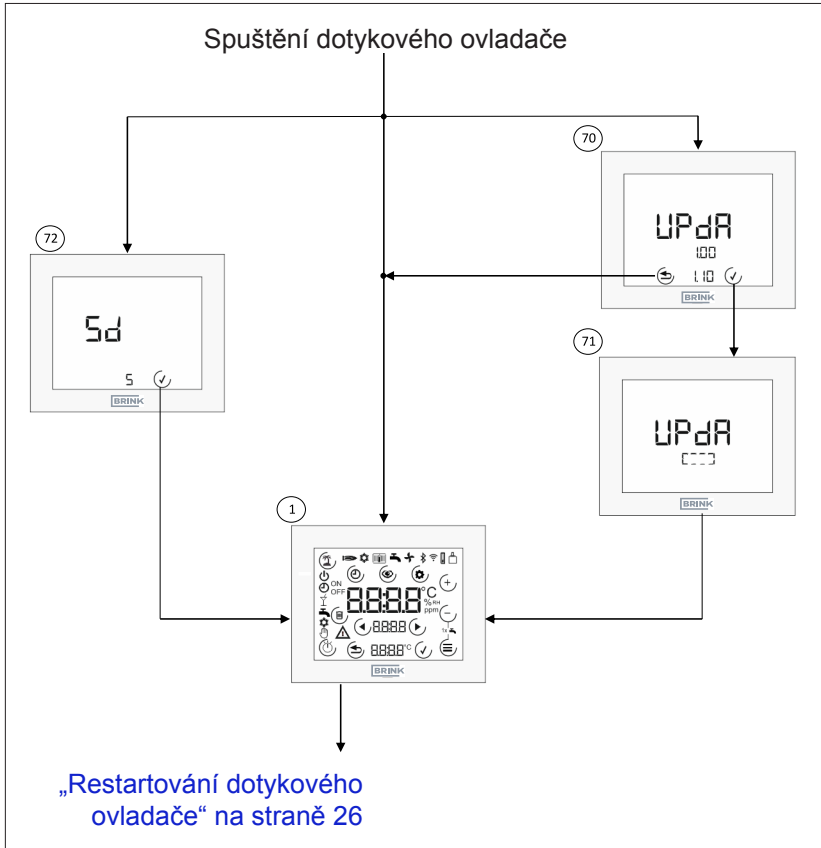
### 8.1 Uvedení dotykového ovladače do provozu





- ① **Úvodní obrazovka.** Zobrazuje se po zapnutí dotykového ovladače, jestliže není vložena karta SD nebo na kartě SD není uložen firmware (FW) dotykového ovladače. Po dobu 2 sekund jsou zobrazeny všechny symboly
- ⑦⑩ **Aktualizace dotykového ovladače.** Zobrazuje se tehdy, je-li vložena karta SD, na níž je uložen FW, jehož verze je vyšší než aktuální verze FW dotykového ovladače. Zobrazují se aktuální (nahore) a nový FW (dole). Pomocí tlačítka  lze aktualizaci provést, pomocí tlačítka  ji lze přeskočit
- ⑦① **Provést aktualizaci.** Po dobu provádění aktualizace se zobrazuje obíhající obdélník.
- ⑦② **Zapomenout kartu SD.** Je-li po restartu rozpoznána karta SD obsahující FW, jehož verze je nižší než aktuální nebo shodná s aktuální verzí FW dotykového ovladače, po dobu 5 sekund se zobrazí upozornění „Sd“ (s odpočítáváním). Pomocí tlačítka  lze tuto obrazovku přeskočit.

## 8.2 Restartování dotykového ovladače

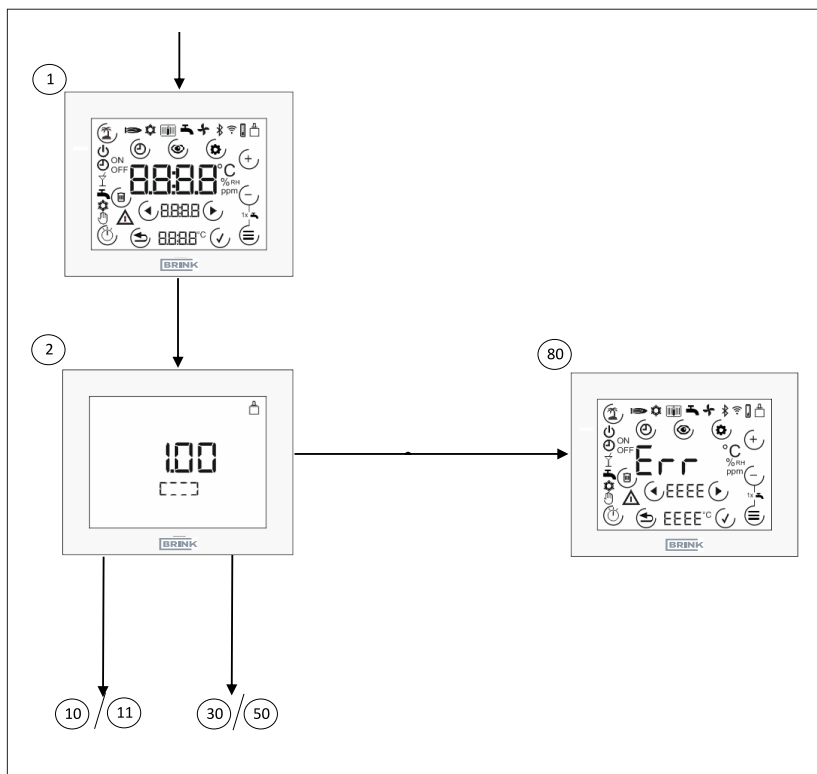

- ① **Úvodní obrazovka.** Zobrazuje se po zapnutí dotykového ovladače, jestliže není vložena karta SD nebo na kartě SD není uložen firmware (FW) dotykového ovladače. Po dobu 2 sekund jsou zobrazeny všechny symboly
- ② **Inicializace větracího systému.** Dotykový ovladač naváže spojení prostřednictvím rozhraní eBus a vyhledá v systému komponenty Brink. Během tohoto hledání se zobrazuje obíhající obdélník společně s údajem o aktuální verzi FW.
- ⑧① **Stránka s hlášením poruch.** Zobrazuje se tehdy, jestliže po prvním uvedení do provozu nebyl rozpoznán kompatibilní systém Brink nebo jestliže při použití přístroje jako regulátoru nebylo rozpoznáno propojené větrací zařízení.

## 8.3 Nastavení stupně větrání

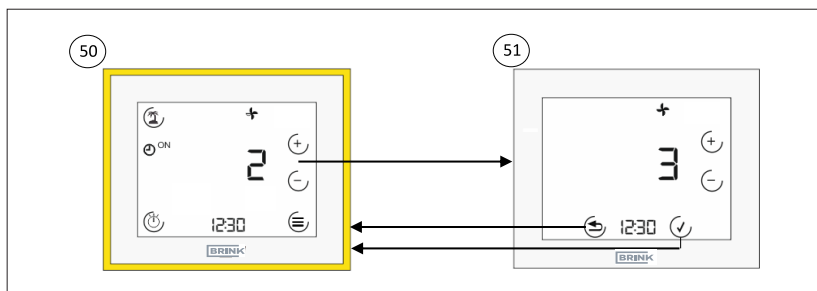

- ⑤① **Standardní zobrazení režimu větrání.** Toto zobrazení obsahuje údaje o aktuálním stupni větrání (číslo + symbol) a vybraný program větracího zařízení. Zobrazovat lze různé podnabídky.
- ⑤② **Nastavení stupně větrání.** Pomocí tlačítek  $\oplus/\ominus$  lze nastavovat stupeň větrání (hodnota bliká). Pomocí tlačítka  $\checkmark$  se hodnota převezme, pomocí tlačítka  $\curvearrowright$  se tato hodnota zruší.

## 8.4 Výběr programu

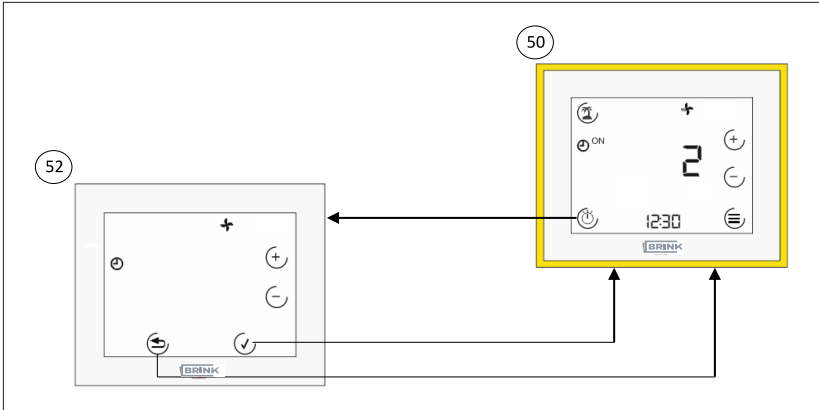

- ⑤① **Standardní zobrazení režimu větrání.** Toto zobrazení obsahuje údaje o aktuálním stupni větrání (číslo + symbol) a vybraný program větracího zařízení. Zobrazovat lze různé podnabídky.
- ⑤② **Výběr programu větrání.** Pomocí tlačítka  $\oplus/\ominus$  lze přepínat mezi automatickým provozem a ručním provozem (hodnota bliká). Pomocí tlačítka  $\checkmark$  program potvrdíte, pomocí tlačítka  $\otimes$  jej lze zrušit.

## 8.5 Prázdninový režim

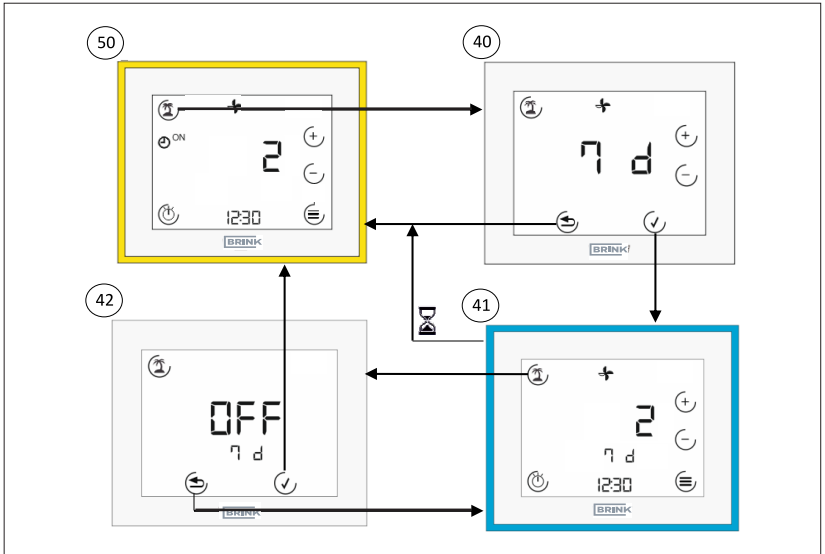

- ⑤0 **Standardní zobrazení režimu větrání.** Toto zobrazení obsahuje údaje o aktuálním stupni větrání (číslo + symbol) a vybraný program větracího zařízení. Zobrazovat lze různé podnabídky.
- ④0 **Prázdninový režim – doba trvání.** Po stisknutí tlačítka prázdninového režimu je nutno zadat dobu, po kterou tento režim zůstane aktivní. Toto zadání lze provádět pomocí tlačítka  $\oplus/\ominus$ . Pomocí tlačítka  $\checkmark$  se zadaná doba potvrdí, pomocí tlačítka  $\text{↺}$  ji lze zrušit.
- ④1 **Prázdninový režim – aktivní.** Stejně možnosti nastavení jako na standardní obrazovce. Údaj o zbývajícím době se zobrazuje pod údajem o teplotě místnosti. Je-li symbol prázdninového režimu aktivní, zobrazuje se jako blikající symbol. Prázdninový režim lze ukončit opětovným stisknutím jeho tlačítka (vč. potvrzení) nebo se ukončuje automaticky po uplynutí zadané doby.
- ④2 **Prázdninový režim – ukončení.** Prázdninový režim lze ukončit stisknutím tlačítka  $\text{↺}$  („OFF“).

## 8.6 Nabídka

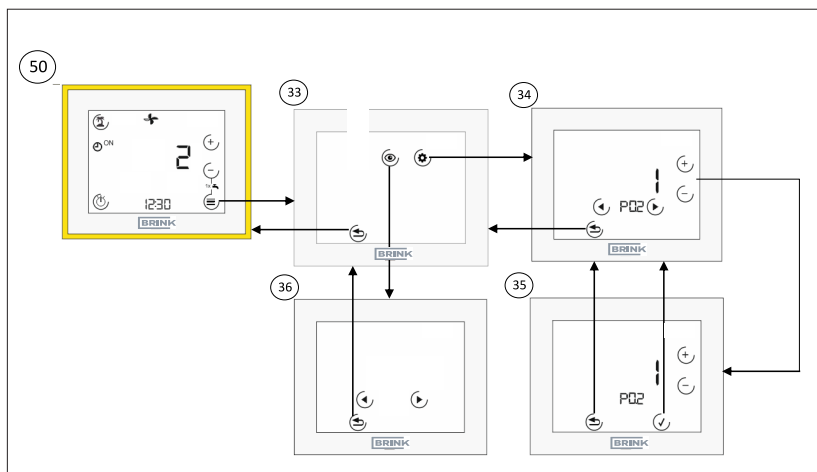

- ⑤① **Standardní zobrazení režimu větrání.** Toto zobrazení obsahuje údaje o aktuálním stupni větrání (číslo + symbol) a vybraný program větracího zařízení. Zobrazovat lze různé podnabídky. Viz bod 44 (kapitola 8.6.1) nebo bod 48 (kapitola 8.6.2)
- ③③ **Nabídka.** V nabídce lze přecházet mezi hodnotami parametrů a nastavením časových programů. Viz bod 44 (kapitola 8.6.1) nebo bod 48 (kapitola 8.6.2)
- ③④ **Hodnoty parametrů.** Pomocí tlačítek se šipkami lze přecházet mezi hodnotami parametrů. Pomocí tlačítka  $\oplus/\ominus$  se přechází do režimu úprav parametru.
- ③⑤ **Režim úprav parametru.** Pomocí tlačítka  $\oplus/\ominus$  lze měnit hodnotu parametru (hodnota bliká). Pomocí tlačítka  $\checkmark$  se hodnota potvrdí, pomocí tlačítka  $\text{↺}$  se tato hodnota zruší.

## 8.7 Časové programy

### 8.7.1 Denní program

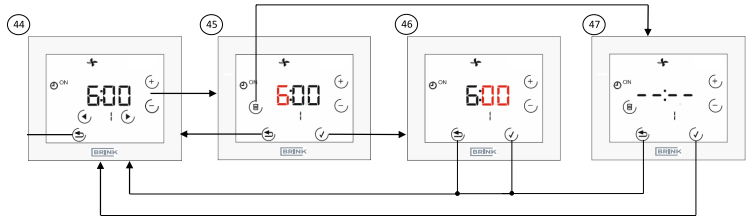

- ④④ **Nastavení časového programu pro jeden den.** Pomocí tlačítek se šipkami lze přecházet mezi spínacími body (1, ON; 1, OFF;...3, OFF), přičemž aktuálně vybraný bod bliká. Pomocí tlačítka + nebo - se přechází do režimu úprav pro nastavení hodin. Pomocí symbolu odpadkového koše lze spínací čas (1, ON; 1, OFF;...3, OFF) smazat.
- ④⑤ **Režim úprav pro nastavení hodin.** Pomocí tlačítka  $\oplus/\ominus$  lze nastavovat hodiny (hodnota bliká). Pomocí tlačítka  $\checkmark$  se hodnota potvrdí, pomocí tlačítka  $\otimes$  se tato hodnota zruší.
- ④⑥ **Režim úprav pro nastavení minut.** Pomocí tlačítka  $\oplus/\ominus$  lze nastavovat minuty (hodnota bliká). Pomocí tlačítka  $\checkmark$  se hodnota potvrdí, pomocí tlačítka  $\otimes$  se tato hodnota zruší.
- ④⑦ **Smazání spínacího času.** Pomocí tlačítka  $\checkmark$  se potvrzuje smazání zobrazeného spínacího bloku, pomocí tlačítka  $\otimes$  lze zobrazené nastavení zachovat.

## 8.7.2 Týdenní program

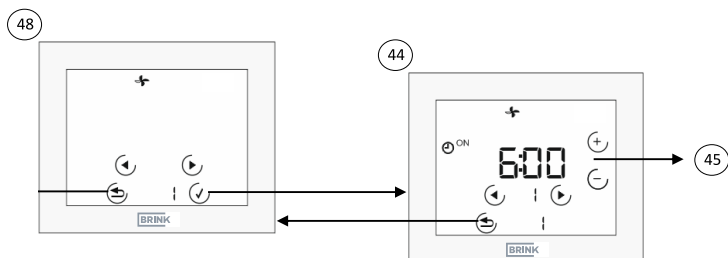

- ④⑧ **Nabídka výběru dne v týdnu** (k dispozici pouze při nastavení P03 = 1). Pomocí tlačítek se šipkami lze vybírat den v týdnu (hodnota bliká). Platí: 1 = pondělí...7 = neděle. V návaznosti se provádí stejný postup jako při nastavování denního programu, pouze s tím rozdílem, že v nejnižším řádku se zobrazuje příslušný den v týdnu.
- ④④ **Nastavení časového programu pro jeden den.** Pomocí tlačítek se šipkami lze přecházet mezi spínacími body (1, ON; 1, OFF;...3, OFF), přičemž aktuálně vybraný bod bliká. Pomocí tlačítka + nebo - se přechází do režimu úprav pro nastavení hodin. Pomocí symbolu odpadkového koše lze spínací čas (1, ON; 1, OFF;...3, OFF) smazat.



## 8.8 Technické údaje

Popis	
Stupeň krytí	IP20
Třída ochrany	III
Provozní napětí	9–24 V (eBus)
Teplota okolního prostředí při provozu	0...60 °C
Teplota při uskladnění	-30...70 °C
Vlhkost při provozu (nekondenzující)	20...90% rV
Max. příkon	40 mA
Rezerva chodu spínacích hodin	48 h
Komunikace a napájení prostřednictvím dvou vodičového kabelu	0,5...0,8 mm <sup>2</sup>
Stupeň znečištění	2
Teplota při zkoušce kuličkou	75 °C

## 9 PROHLÁŠENÍ O SHODĚ S PŘEDPISY EU

(podle normy ISO/IEC 17050-1)

Výrobce: **Brink Climate Systems B.V.**  
Adresa: Postbus 11  
NL-7950 AA Staphorst, Nizozemsko

Výrobek: Dotykový ovladač

Výše popsaný výrobek je v souladu s požadavky následujících dokumentů:

**Dotykový ovladač:**

EN 60730-1:2016  
EN 60730-2-11:2008  
EN 60950-1:2006+A11:2009+A1:2010+A12:2011+A2:2013+AC:2011  
EN 301489-1 V2.2.0  
EN 301489-3 V2.1.1  
EN 301489-17 V3.2.0  
EN 300328 V2.1.1

Podle ustanovení následujících směrnic

2014/35/EU (Směrnice pro nízké napětí)  
2011/65/EU (Směrnice RoHS2)  
2014/30/ES (Směrnice o elektromagnetické kompatibilitě)

je výrobek označen následujícím způsobem:



Výhradní odpovědnost za vydání prohlášení o shodě nese výrobce.  
Staphorst, 14. 6. 2021

A handwritten signature in black ink, appearing to be 'A. Hans', written in a cursive style.

*A. Hans,  
ředitel*

**10**    **Poznámky**





WWW.BRINKAIRFORLIFE.NL

**BRINK**

*Air for life*

BRINK CLIMATE SYSTEMS B.V.

Wethouder Wassebaliestraat 8 7951 SN Staphorst Nizozemsko  
Postbus 11 NL-7950 AA Staphorst Nizozemsko

T. +31 (0) 522 46 99 44

F. +31 (0) 522 46 94 00

info@brinkclimatesystems.nl

www.brinkclimatesystems.nl

617297-B