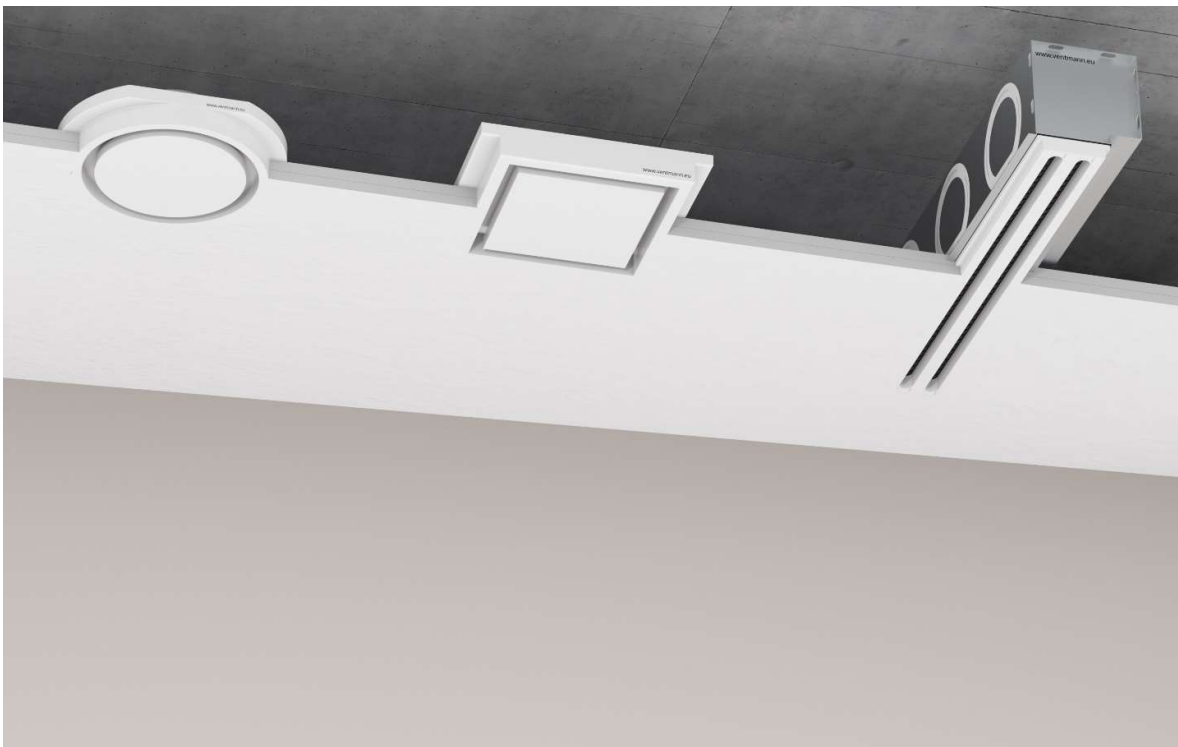

# Ceník 2025

Platný k 1. 1. 2025

## Ventmann difuzory

  
**Ventmann**

**Poznámky a vysvětlení v ceníku:**

Veškeré uvedené ceny jsou bez DPH

Kat. značí kategorii slev

Skl. značí jak je vedeno zboží skladem:

- I = skladem
- III = na objednávku

**Vzorkovna a sklad v Benešově u Prahy**

**ŠTORC TZB s.r.o.**

Křížíkova 1590, 256 01 Benešov, tel.: 317 724 910, e-mail: info@storc.cz

1. 1. 2025

## Ventmann – přívodní a odtahové difuzory

Designové ventily do náročných interiérů zhotovené na bázi sádky a speciálních příměsí jsou určeny k zabudování do SDK podhledů. Ventily je možné upravovat společně s SDK podhledem, tedy tmelit, brousit a přetírat libovolným odstínem barvy.

Designové difuzory Ventmann je možné použít jak pro přívod vzduchu, tak pro odtah vzduchu.

- Nenápadný design
- Ventily součást stropu
- Barevně shodné se stropem

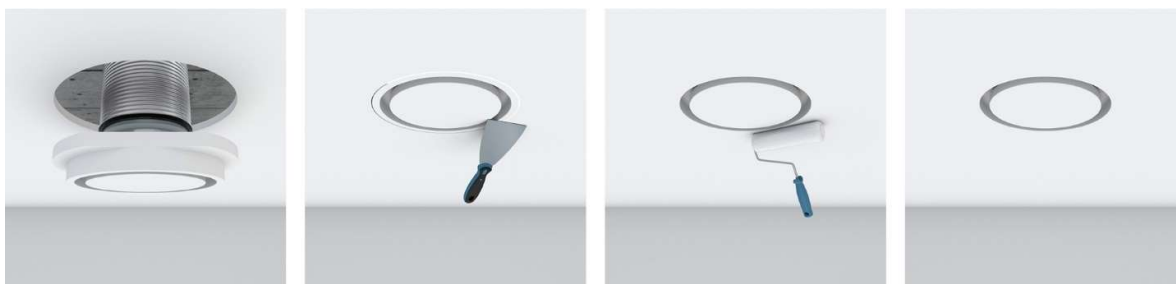

Postup: osadit do SDK, přetmelit, přebrousit a přebarvit. Ventil splývá se stropem

## Distribuce vzduchu

Při volbě typu a umístění distribučních elementů je vhodné rozlišovat mezi přívodem a odtahem vzduchu. Odtah vzduchu nám ve svém okolí nevytváří „průvan“, kdežto nevhodně zvolený a umístěný přívodní prvek může ve svém okolí vytvářet citelný proud vzduchu, který bude osobám zdržujícím se v blízkosti nepříjemný. Proto máme v nabídce Ventmann vícero typů difuzorů.

**Standardní difuzor bez úpravy vychýlení vzduchu**



Typ CIRCLE, SQUARE a LINE

**Difuzor s úpravou vychýlení vzduchu, tzv. Coanda efektem**



Typ PCIRCLE a PLINE



### Co je to Coanda efekt?

Coanda efekt, nebo-li přimknutý proud vzduchu.

Je-li vzduch přiváděn rovnoběžně s povrchem (např. stropem), vzniká mezi proudem vzduchu a stropem podtlak. To způsobí, že se proud vzduchu "přilepí" ke stropu. Tento jev je známý jako Coandův efekt. Pomáhá zvýšit dosah proudu vzduchu distribuovaného z mřížek a ventilů osazených pod stropem.

Osoba sedící pod tímto ventilem nebude pociťovat nepříjemný proud vzduchu z důvodu směřování proudu vzduchu.

Pozn. teplota přiváděného vzduchu rovněž ovlivňuje proudění vzduchu.

## CIRCLE

- Kulaté provedení k instalaci do SDK podhledů.
- Vhodné pro odtah vzduchu



| Kat. | Skł | Zařizení typ                | Obj. číslo | Popis                            | Cena bez DPH |
|------|-----|-----------------------------|------------|----------------------------------|--------------|
| B2   | III | Difuzor Ventmann Circle 100 | CIRCLE100  | Kulatý ventil s připojením 100mm | 1.473,- Kč   |
| B2   | I   | Difuzor Ventmann Circle 125 | VV 125 000 | Kulatý ventil s připojením 125mm | 1.473,-Kč    |

## SQUARE

- Čtvercové provedení k instalaci do SDK podhledů.  
 Vhodné pro odtah vzduchu.



| Kat. | Skł | Zařizení typ                | Obj. číslo | Popis                               | Cena bez DPH |
|------|-----|-----------------------------|------------|-------------------------------------|--------------|
| B2   | III | Difuzor Ventmann Square 100 | SQUARE100  | Čtvercový ventil s připojením 125mm | 1.670,- Kč   |
| B2   | I   | Difuzor Ventmann Square 125 | VV 125 001 | Čtvercový ventil s připojením 125mm | 1.670,- Kč   |

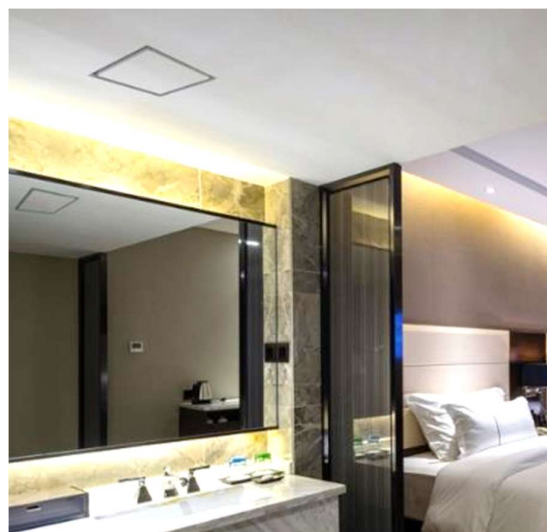



## PCIRCLE – Coanda efekt

- Kulaté provedení k instalaci do SDK podhledů.
- Ventil s Coanda efektem, vhodné pro přívod i odtah vzduchu (upravený okraj ventilu pro vychýlení přiváděného vzduchu pod stropem).



| Kat. | Skł | Zařizení typ                         | Obj. číslo  | Popis                                       | Cena bez DPH |
|------|-----|--------------------------------------|-------------|---|--------------|
| B2   | III | Difuzor Ventmann Circle COANDA 100   | PCIRCLE100  | Kulatý ventil s připojením 100mm            | 2.472,-Kč    |
| B2   | I   | Difuzor Ventmann Circle COANDA 125   | PCIRCLE125  | Kulatý ventil s připojením 125mm            | 2.472,-Kč    |
| C    | III | Difuzor Ventmann Circle COANDA 160   | PCIRCLE1601 | Kulatý ventil s připojením 160mm            | 2.806,-Kč    |
| C    | III | Difuzor Ventmann Circle COANDA 160/2 | PCIRCLE1602 | Kulatý ventil s připojením 160mm, 2 slotový | 3.608,-Kč    |
| C    | III | Difuzor Ventmann Circle COANDA 200   | PCIRCLE2001 | Kulatý ventil s připojením 200mm            | 4.343,-Kč    |
| C    | III | Difuzor Ventmann Circle COANDA 200/2 | PCIRCLE2002 | Kulatý ventil s připojením 200mm, 2 slotový | 5.545,-Kč    |



1 slotový



2 slotový

Upravené hrany ventilu pro vychýlení přiváděného vzduchu (využití tzv. Coanda efektu)



## LINE 18

- Lineární štěrbinový difuzor
- Instalace do stěny nebo do stropu
- Nenápadný design, možnost propojovat do větších celků



| Kat. | Skł | Zařizování typ              | Náhled  | Obj. číslo  | Popis                  | Cena bez DPH |
|------|-----|-----------------------------|---|-------------|------------------------|--------------|
| B2   | I   | Difuzor LINE 1x 18mm/0,625m |  | VV 625 118  | Rozměry 18mm x 625 mm  | 3.243,-Kč    |
| C    | I   | Difuzor LINE 1x 18mm/1m     |   | VV 1000 118 | Rozměry 18mm x 1000mm  | 3.492,-Kč    |
| C    | III | Difuzor LINE 1x 18mm/1,25m  |   | VV 1250 118 | Rozměry 18mm x 1250 mm | 3.679,-Kč    |
| B2   | I   | Difuzor LINE 2x 18mm/0,625m |  | VV 625 218  | Rozměry 18mm x 625 mm  | 3.866,-Kč    |
| C    | I   | Difuzor LINE 2x 18mm/1m     |   | VV 1000 218 | Rozměry 18mm x 1000 mm | 4.054,-Kč    |
| C    | III | Difuzor LINE 2x 18mm/1,25m  |   | VV 1250 218 | Rozměry 18mm x 1250 mm | 4.241,-Kč    |
| C    | III | Difuzor LINE 3x 18mm/0,625m |  | LINE625318  | Rozměry 18mm x 625 mm  | 4.303,-Kč    |
| C    | III | Difuzor LINE 3x 18mm/1m     |   | LINE1000    | Rozměry 18mm x 1000 mm | 4.490,-Kč    |
| C    | III | Difuzor LINE 3x 18mm/1,25m  |   | LINE1250318 | Rozměry 18mm x 1250 mm | 4.740,-Kč    |

Horizontální distribuce vzduchu



Vertikální distribuce vzduchu





## PLINE 20 – Coanda efekt

- Lineární štěrbinový difuzor
- Instalace do stěny nebo do stropu
- Přívodní nebo odtahový prvek vzduchu
- Nenápadný design, možnost propojovat do větších celků

## Novinka



| Kat. | Skł | Zařzení typ          | Náhled  | Obj. číslo    | Popis                  | Cena bez DPH |
|------|-----|----------------------|---|---------------|------------------------|--------------|
| C    | III | PLINE 1x 20mm/0,625m |  | PLINE625120D  | Rozměry 20mm x 625 mm  | 4.303,-Kč    |
| C    | III | PLINE 1x 20mm/1m     |   | PLINE1000120D | Rozměry 20mm x 1000mm  | 4.490,-Kč    |
| C    | III | PLINE 1x 20mm/1,25m  |   | PLINE1250120D | Rozměry 20mm x 1250 mm | 4.740,-Kč    |
| C    | III | PLINE 2x 20mm/0,625m |  | PLINE625220D  | Rozměry 20mm x 625 mm  | 4.927,-Kč    |
| C    | III | PLINE 2x 20mm/1m     |   | PLINE1000220D | Rozměry 20mm x 1000 mm | 5.114,-Kč    |
| C    | III | PLINE 2x 20mm/1,25m  |   | PLINE1250220D | Rozměry 20mm x 1250 mm | 5.363,-Kč    |
| C    | III | PLINE 3x 20mm/0,625m |  | PLINE625320D  | Rozměry 20mm x 625 mm  | 5.550,-Kč    |
| C    | III | PLINE 3x 20mm/1m     |   | PLINE1000320D | Rozměry 20mm x 1000 mm | 5.987,-Kč    |
| C    | III | PLINE 3x 20mm/1,25m  |   | PLINE1250320D | Rozměry 20mm x 1250 mm | 6.361,-Kč    |



Difuzor PLINE je vybaven posuvným deflektorem, který umožňuje vychýlit proud přiváděného vzduchu podél stropu

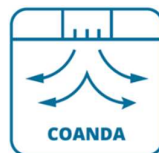
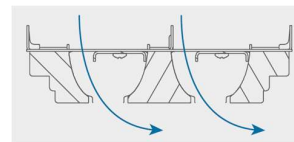
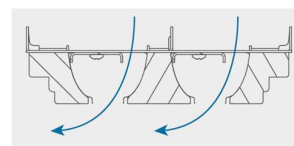
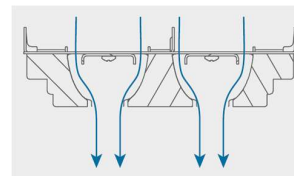





### Boxy GTG pro lineární difuzory

| Kat. | Skł | Zařzení typ          | Náhled  | Obj. číslo    | Popis   | Cena bez DPH |
|------|-----|----------------------|---|---------------|---|--------------|
| C    | I   | GTG A 0,625m/75-90AE |  | VV 75 625     | Box pro 1 a 2 slotový difuzor a připojení flexibilního potrubí AE 34c nebo AE 48c | 2.370,-Kč    |
| C    | I   | GTG A 1m/75-90AE     |   | VV 75 1000    |   | 2.494,-Kč    |
| C    | III | GTG A 1,25m/75-90AE  |   | VV 75 1250    |   | 2.744,-Kč    |
| C    | III | GTG A 0,625m/125     |  | GTG 125 625   | Box pro 1 a 2 slotový difuzor a připojení kovového potrubí 125mm                  | 2.557,-Kč    |
| C    | III | GTG A 1m/125         |   | GTG 125 1000  |   | 2.744,-Kč    |
| C    | III | GTG A 1,25m/125      |   | GTG 125 1250  |   | 2.869,-Kč    |
| C    | III | GTG A 0,625m/160     |  | GTG 160 625   | Box pro 1 a 2 slotový difuzor a připojení kovového potrubí 160mm                  | 2.744,-Kč    |
| C    | III | GTG A 1m/160         |   | GTG 160 1000  |   | 2.931,-Kč    |
| C    | III | GTG A 1,25m/160      |   | GTG 160 1250  |   | 3.056,-Kč    |
| C    | III | GTG B 0,625m/125     |  | GTG3 125 625  | Box pro 3 slotový difuzor a připojení kovového potrubí 125mm                      | 2.557,-Kč    |
| C    | III | GTG B 1m/125         |   | GTG3 125 1000 |   | 2.744,-Kč    |
| C    | III | GTG B 1,25m/125      |   | GTG3 1251250  |   | 2.869,-Kč    |
| C    | III | GTG B 0,625m/160     |  | GTG3 160 625  | Box pro 3 slotový difuzor a připojení kovového potrubí 160mm                      | 2.744,-Kč    |
| C    | III | GTG B 1m/160         |   | GTG3 160 1000 |   | 2.869,-Kč    |
| C    | III | GTG B 1,25m/160      |   | GTG3 160 1250 |   | 3.118,-Kč    |

### Boxy VTBOX C pro lineární difuzory

| Kat. | Skł | Zařzení typ        | Náhled  | Obj. číslo | Popis   | Cena bez DPH |
|------|-----|--------------------|---|------------|---|--------------|
| C    | III | VTBOX C 0,625m/160 |  |            | Box pro 3 slotový difuzor PLINE a připojení potrubí 160mm | 4.145,-Kč    |
| C    | III | VTBOX C 1m/160     |   |            |   | 5.357,-Kč    |
| C    | III | VTBOX C 1,25m/160  |   |            |   | 8.546,-Kč    |
| C    | III | VTBOX C 0,625m/200 |  |            | Box pro 3 slotový difuzor PLINE a připojení potrubí 160mm | 4.145,-Kč    |
| C    | III | VTBOX C 1m/200     |   |            |   | 5.357,-Kč    |
| C    | III | VTBOX C 1,25m/200  |   |            |   | 8.546,-Kč    |



Potrubí se k boxům připojuje prostřednictvím nátrubků a připojovacích hrdel, viz příslušenství.



### Kombinace boxů a lineárních difuzorů

| Typ   | Počet slotů | GTG A 75 | GTG A 125 | GTG A 160 | GTG B 125 | GTG B 160 | VTBOX C 160 a 200 |
|-------|-------------|----------|-----------|-----------|-----------|-----------|-------------------|
| LINE  | 1 – 2       | Ano      | Ano       | Ano       | X         | x         | x                 |
|       | 3           | x        | x         | x         | Ano       | Ano       | x                 |
| PLINE | 1           | Ano      | Ano       | Ano       | x         | X         | x                 |
|       | 2           | x        | x         | x         | Ano       | Ano       | x                 |
|       | 3           | x        | x         | x         | x         | x         | Ano               |

## ART

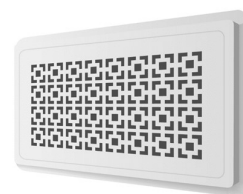
- Přívod i odtah vzduchu
- Tři typy čelních designových mřížek
- Tři rozměrové typy

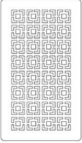
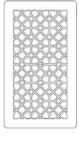

| Kat. | Skł | Zařizování typ              | Náhled  | Obj. číslo   | Popis   | Cena bez DPH |
|------|-----|-----------------------------|---|--------------|---|--------------|
| C    | III | Čelní mřížka ART 1 /200x100 |    | ART1SW       | Čelní mřížka včetně sádrového rámu v základní tmavé barvě s uchycením na magnet. Mřížka společně s rámem se opatří finálním požadovaným odstínem barvy. | 4.928,-Kč    |
| C    | III | Čelní mřížka ART 1 /300x200 |   | ART1MW       |   | 4.928,-Kč    |
| C    | III | Čelní mřížka ART 1 /400x300 |   | ART1LW       |   | 4.928,-Kč    |
| C    | III | Čelní mřížka ART 3 /200x100 |    | ART3SW       |   | 5.818,-Kč    |
| C    | III | Čelní mřížka ART 3 /300x200 |   | ART3MW       |   | 5.818,-Kč    |
| C    | III | Čelní mřížka ART 3 /400x300 |   | ART3LW       |   | 5.818,-Kč    |
| C    | III | Čelní mřížka ART 6 /200x100 |    | ART6SW       |   | 6.981,-Kč    |
| C    | III | Čelní mřížka ART 6 /300x200 |   | ART6MW       |   | 6.981,-Kč    |
| C    | III | Čelní mřížka ART 6 /400x300 |   | ART6LW       |   | 6.981,-Kč    |
| C    | III | ART box 200x100 d100/d125   |  | ARTBOX200100 | 2.532,-Kč   |              |
| C    | III | ART box 300x200 d125/d160   |   | ARTBOX300200 | 2.738,-Kč   |              |
| C    | III | ART box 400x300 d160/d200   |   | ARTBOX400300 | 2.943,-Kč   |              |

Distribuční elementy ART se skládají ze dvou částí

- Třech typů krycích kovových mřížek včetně sádrového rámu o rozměrech 200x100 a 300x200 a 400x300 mm
- Kovového plenum boxu

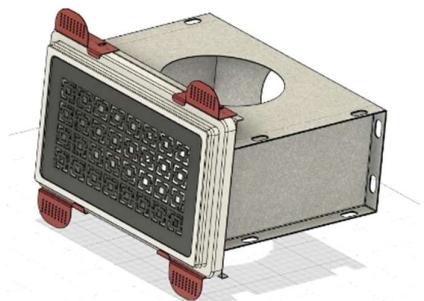

## Příslušenství

| Kat. | Skł | Zařizování typ  | Náhled   | Obj. číslo    | Popis   | Cena bez DPH |
|------|-----|---|--|---------------|---|--------------|
| B2   | I   | Připojovací hrdlo AE 34c                                |   | 188 367       | Připojovací hrdlo pro potrubí Air Excellent 34c (75mm)                      | 187,-Kč      |
| B2   | I   | Připojovací hrdlo AE 48c                                |  | 188 383       | Připojovací hrdlo pro potrubí Air Excellent 48c (90mm)                      | 226,-Kč      |
| B2   | I   | Připojovací hrdlo s těsněním pro potrubí R75            |   | NW75 78375321 | Připojovací hrdlo pro plastové potrubí (75mm)                               | 187,-Kč      |
| B2   | I   | Připojovací hrdlo s těsněním pro potrubí R90            |  | NW90 78375321 | Připojovací hrdlo pro plastové potrubí (90mm)                               | 221,-Kč      |
| C    | I   | ILU 125   |   | VL255308      | Nátrubek ILU – nátrubek bez zaobleného vstupu k připojení na kovové potrubí | 95,-Kč       |
| C    | I   | ILU 160   |  | VL255311      | Nátrubek ILU – nátrubek bez zaobleného vstupu k připojení na kovové potrubí | 109,-Kč      |
| C    | III | Lišta pro směřování vzduchu 0,625m                      |   | VV 625 004    | Lišta s magnetem slouží k směřování vzduchu podél stropu.                   | 243,-Kč      |
| C    | III | Lišta pro směřování vzduchu 1m                          |  | VV 1000 004   |   | 297,-Kč      |
| C    | III | Lišta pro směřování vzduchu 1,25m                       |  | VV 1250 004   |   | 351,-Kč      |
| C    | III | Regulační klapka pro difuzory Circle / Square 100/125mm |   | CS100 125DAMP |   | 151,-Kč      |
| C    | III | Regulační klapka D125                                   |  | ZEUS125       | Regulace pro boxy připojené na potrubí 125 a 160                            | 703,-Kč      |
| C    | III | Regulační klapka D160                                   |  | ZEUS160       |   | 757,-Kč      |



## Difuzory Ventmann fungují na řadě objektů v ČR a Evropě ...

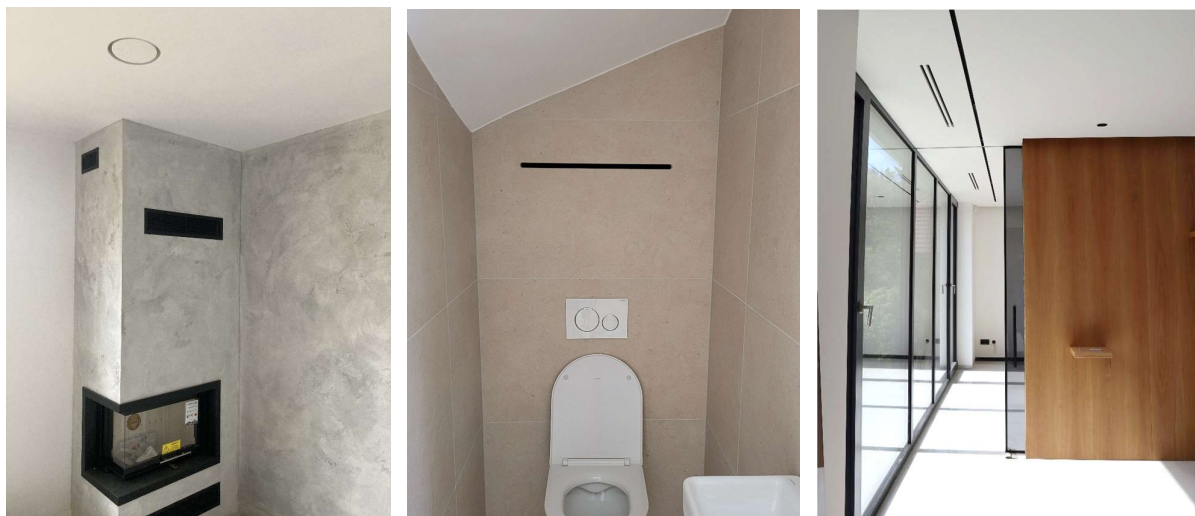



## Venkovní mřížky a hlavice



## Energeticky efektivní větrací jednotky



## Vzduchotechnický rozvod Air Excellent



## Regulace a automatizace větrání