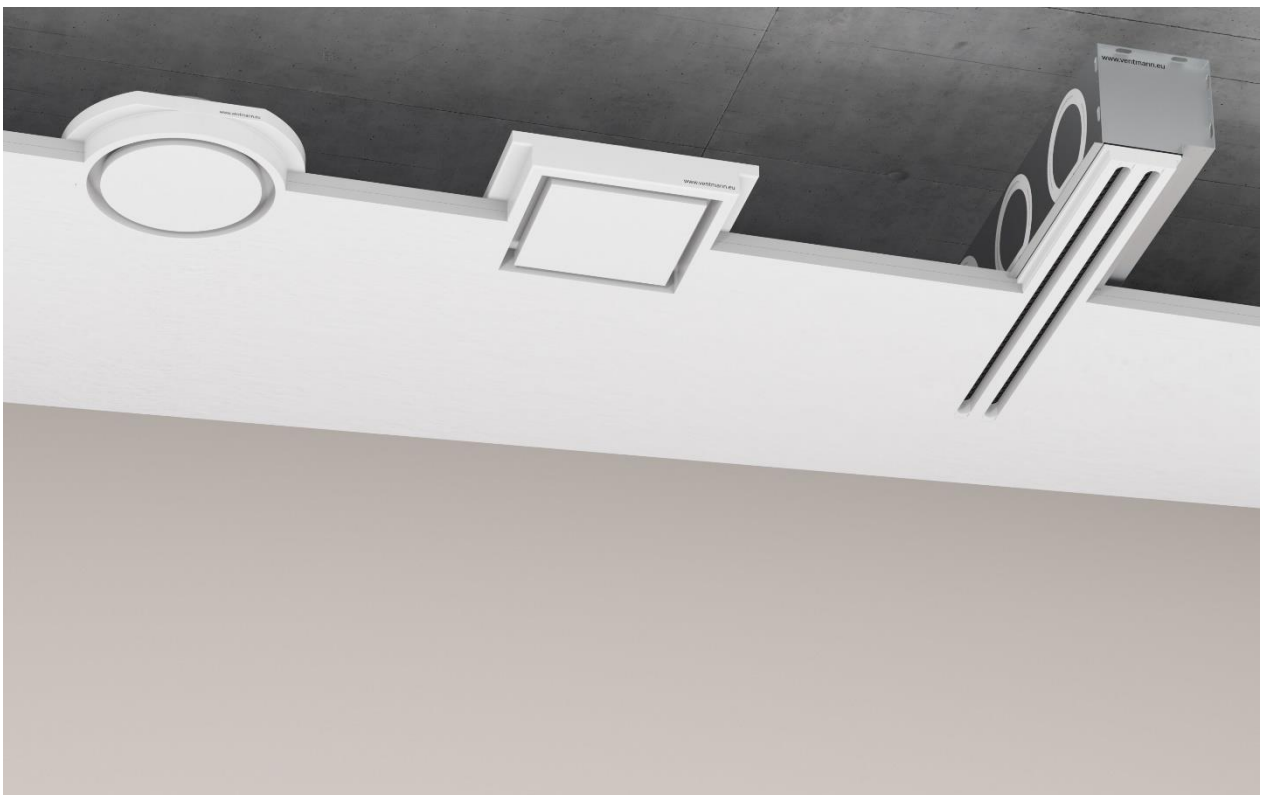

Ceník 2024

Platný k 1. 8. 2024

Ventmann difuzory

Ventmann

Poznámky a vysvětlení v ceníku:

Veškeré uvedené ceny jsou bez DPH

Kat. značí kategorii slev

Skl. značí jak je vedeno zboží skladem:

- I = skladem
- III = na objednávku

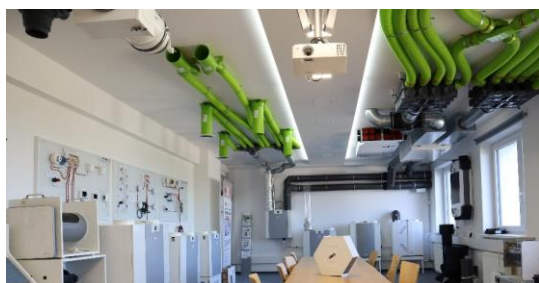

Vzorkovna a sklad v Benešově u Prahy

Ventmann – přívodní a odtahové difuzory

Designové ventily do náročných interiérů zhotovené na bázi sádky a speciálních příměsí jsou určeny k zabudování do SDK podhledů. Ventily je možné upravovat společně s SDK podhledem, tedy tmelit, brousit a přetírat libovolným odstínem barvy.

Designové difuzory Ventmann je možné použít jak pro přívod vzduchu, tak pro odtah vzduchu.

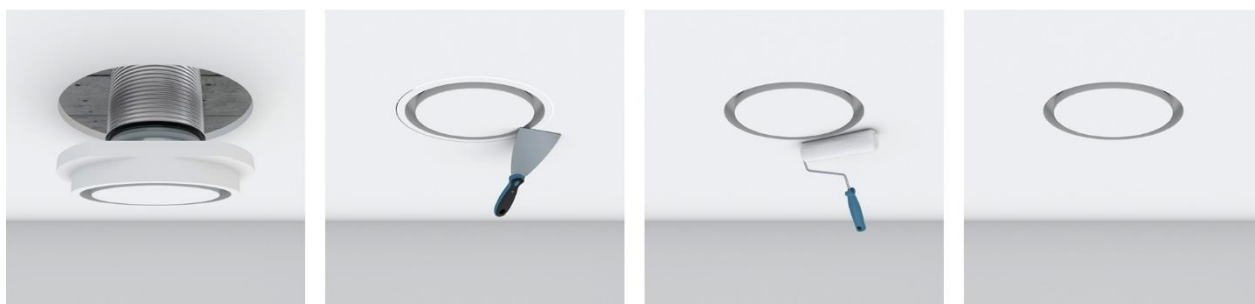
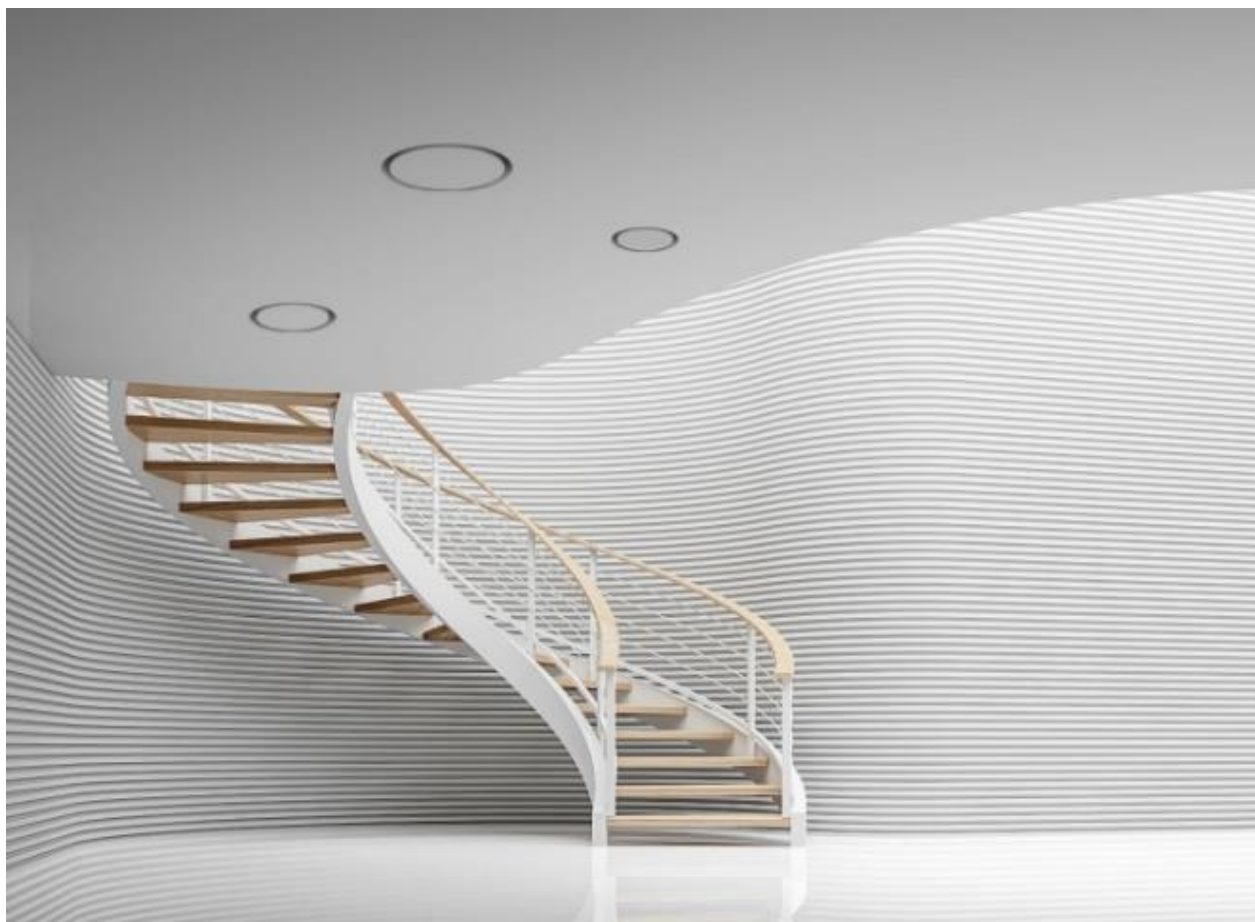
- Nenápadný design
- Ventily součást stropu
- Barevně shodné se stropem



Postup: osadit do SDK, přetmelit, přebrousit a přebarvit. Ventil splývá se stropem

Distribuce vzduchu

Při volbě typu a umístění distribučních elementů je vhodné rozlišovat mezi přívodem a odtahem vzduchu. Odtah vzduchu nám ve svém okolí nevytváří „průvan“, kdežto nevhodně zvolený a umístěný přívodní prvek může ve svém okolí vytvářet citelný proud vzduchu, který bude osobám zdržujícím se v blízkosti nepříjemný. Proto máme v nabídce Ventmann vícero typů difuzorů.

Standardní difuzor bez úpravy vychýlení vzduchu



Typ CIRCLE, SQUARE a LINE

Difuzor s úpravou vychýlení vzduchu, tzv. Coanda efektem



Typ PCIRCLE a PLINE



Co je to Coanda efekt?

Coanda efekt, nebo-li přimknutý proud vzduchu.

Je-li vzduch přiváděn rovnoběžně s povrchem (např. stropem), vzniká mezi proudem vzduchu a stropem podtlak. To způsobí, že se proud vzduchu "přilepí" ke stropu. Tento jev je známý jako Coandův efekt. Pomáhá zvýšit dosah proudu vzduchu distribuovaného z mřížek a ventilů osazených pod stropem.

Osoba sedící pod tímto ventilem nebude pociťovat nepříjemný proud vzduchu z důvodu směřování proudu vzduchu.

Pozn. teplota přiváděného vzduchu rovněž ovlivňuje proudění vzduchu.

CIRCLE

- Kulaté provedení k instalaci do SDK podhledů.
- Vhodné pro odtah vzduchu



Kat.	Skł	Zařizení typ	Obj. číslo	Popis	Cena bez DPH
B2	III	Difuzor Ventmann Circle 100	CIRCLE100	Kulatý ventil s připojením 100mm	1.473,- Kč
B2	I	Difuzor Ventmann Circle 125	VV 125 000	Kulatý ventil s připojením 125mm	1.473,-Kč

SQUARE

- Čtvercové provedení k instalaci do SDK podhledů.
 Vhodné pro odtah vzduchu.



Kat.	Skł	Zařizení typ	Obj. číslo	Popis	Cena bez DPH
B2	III	Difuzor Ventmann Square 100	SQUARE100	Čtvercový ventil s připojením 125mm	1.670,- Kč
B2	I	Difuzor Ventmann Square 125	VV 125 001	Čtvercový ventil s připojením 125mm	1.670,- Kč



PCIRCLE – Coanda efekt

- Kulaté provedení k instalaci do SDK podhledů.
- Ventil s Coanda efektem, vhodné pro přívod i odtah vzduchu (upravený okraj ventilu pro vychýlení



Kat.	Skł	Zařizování typ	Obj. číslo	Popis	Cena bez DPH
B2	III	Difuzor Ventmann Circle COANDA 100	PCIRCLE100	Kulatý ventil s připojením 100mm	2.472,-Kč
B2	I	Difuzor Ventmann Circle COANDA 125	PCIRCLE125	Kulatý ventil s připojením 125mm	2.472,-Kč
C	III	Difuzor Ventmann Circle COANDA 160	PCIRCLE1601	Kulatý ventil s připojením 160mm	2.806,-Kč
C	III	Difuzor Ventmann Circle COANDA 160/2	PCIRCLE1602	Kulatý ventil s připojením 160mm, 2 slotový	3.608,-Kč
C	III	Difuzor Ventmann Circle COANDA 200	PCIRCLE2001	Kulatý ventil s připojením 200mm	4.343,-Kč
C	III	Difuzor Ventmann Circle COANDA 200/2	PCIRCLE2002	Kulatý ventil s připojením 200mm, 2 slotový	5.545,-Kč



1 slotový



2 slotový

Upravené hrany ventilu pro vychýlení přiváděného vzduchu (využití tzv. Coanda efektu)

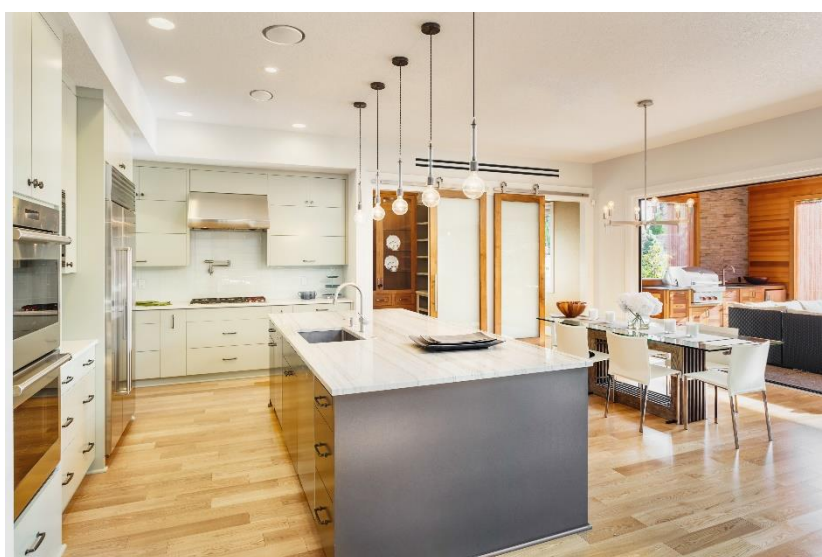

LINE 18

- Lineární štěrbinový difuzor
- Instalace do stěny nebo do stropu
- Nenápadný design, možnost propojovat do větších celků



Kat.	Skł	Zařzení typ	Náhled	Obj. číslo	Popis	Cena bez DPH
B2	I	Difuzor LINE 1x 18mm/0,625m		VV 625 118	Rozměry 18mm x 625 mm	3.243,-Kč
C	I	Difuzor LINE 1x 18mm/1m		VV 1000 118	Rozměry 18mm x 1000mm	3.492,-Kč
C	III	Difuzor LINE 1x 18mm/1,25m		VV 1250 118	Rozměry 18mm x 1250 mm	3.679,-Kč
B2	I	Difuzor LINE 2x 18mm/0,625m		VV 625 218	Rozměry 18mm x 625 mm	3.866,-Kč
C	I	Difuzor LINE 2x 18mm/1m		VV 1000 218	Rozměry 18mm x 1000 mm	4.054,-kč
C	III	Difuzor LINE 2x 18mm/1,25m		VV 1250 218	Rozměry 18mm x 1250 mm	4.241,-Kč
C	III	Difuzor LINE 3x 18mm/0,625m		LINE625318	Rozměry 18mm x 625 mm	4.303,-Kč
C	III	Difuzor LINE 3x 18mm/1m		LINE1000	Rozměry 18mm x 1000 mm	4.490,-Kč
C	III	Difuzor LINE 3x 18mm/1,25m		LINE1250318	Rozměry 18mm x 1250 mm	4.740,-Kč

Horizontální distribuce vzduchu



Vertikální distribuce vzduchu

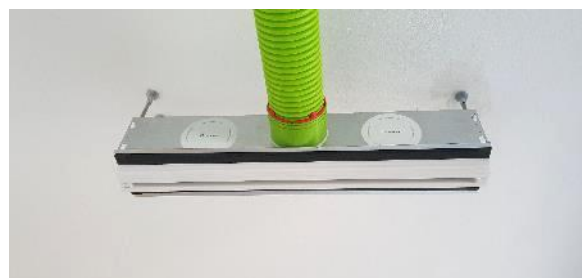



PLINE 20 – Coanda efekt

- Lineární štěrbinový difuzor
- Instalace do stěny nebo do stropu
- Přívodní nebo odtahový prvek vzduchu
- Nenápadný design, možnost propojovat do větších celků

Novinka



Kat.	Skł	Zařizeni typ	Náhled	Obj. číslo	Popis	Cena bez DPH
C	III	PLINE 1x 20mm/0,625m		PLINE625120D	Rozměry 20mm x 625 mm	4.303,-Kč
C	III	PLINE 1x 20mm/1m		PLINE1000120D	Rozměry 20mm x 1000mm	4.490,-Kč
C	III	PLINE 1x 20mm/1,25m		PLINE1250120D	Rozměry 20mm x 1250 mm	4.740,-Kč
C	III	PLINE 2x 20mm/0,625m		PLINE625220D	Rozměry 20mm x 625 mm	4.927,-Kč
C	III	PLINE 2x 20mm/1m		PLINE1000220D	Rozměry 20mm x 1000 mm	5.114,-Kč
C	III	PLINE 2x 20mm/1,25m		PLINE1250220D	Rozměry 20mm x 1250 mm	5.363,-Kč
C	III	PLINE 3x 20mm/0,625m		PLINE625320D	Rozměry 20mm x 625 mm	5.550,-Kč
C	III	PLINE 3x 20mm/1m		PLINE1000320D	Rozměry 20mm x 1000 mm	5.987,-Kč
C	III	PLINE 3x 20mm/1,25m		PLINE1250320D	Rozměry 20mm x 1250 mm	6.361,-Kč



Difuzor PLINE je vybaven posuvným deflektorem, který umožňuje vychýlit proud přiváděného vzduchu podél stropu

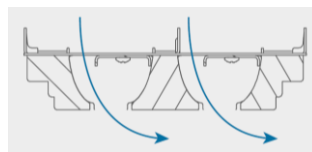
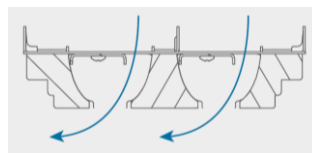
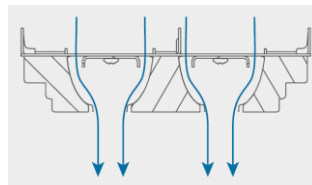

Boxy GTG pro lineární difuzory

Kat.	Skł	Zařizování typ	Náhled	Obj. číslo	Popis	Cena bez DPH
C	I	GTG A 0,625m/75-90AE		VV 75 625	Box pro 1 a 2 slotový difuzor a připojení flexibilního potrubí AE 34c nebo AE 48c	2.370,-Kč
C	I	GTG A 1m/75-90AE		VV 75 1000		2.494,-Kč
C	III	GTG A 1,25m/75-90AE		VV 75 1250		2.744,-Kč
C	III	GTG A 0,625m/125		GTG 125 625	Box pro 1 a 2 slotový difuzor a připojení kovového potrubí 125mm	2.557,-Kč
C	III	GTG A 1m/125		GTG 125 1000		2.744,-Kč
C	III	GTG A 1,25m/125		GTG 125 1250		2.869,-Kč
C	III	GTG A 0,625m/160		GTG 160 625	Box pro 1 a 2 slotový difuzor a připojení kovového potrubí 160mm	2.744,-Kč
C	III	GTG A 1m/160		GTG 160 1000		2.931,-Kč
C	III	GTG A 1,25m/160		GTG 160 1250		3.056,-Kč
C	III	GTG B 0,625m/125		GTG3 125 625	Box pro 3 slotový difuzor a připojení kovového potrubí 125mm	2.557,-Kč
C	III	GTG B 1m/125		GTG3 125 1000		2.744,-Kč
C	III	GTG B 1,25m/125		GTG3 1251250		2.869,-Kč
C	III	GTG B 0,625m/160		GTG3 160 625	Box pro 3 slotový difuzor a připojení kovového potrubí 160mm	2.744,-Kč
C	III	GTG B 1m/160		GTG3 160 1000		2.869,-Kč
C	III	GTG B 1,25m/160		GTG3 160 1250		3.118,-Kč



Potrubí se k boxům připojuje prostřednictvím nátrubků a připojovacích hrdel, viz příslušenství.



Kombinace boxů

	Sloty	GTG A 75	GTG A 125	GTG A 160	GTG B 125	GTG B 160
LINE	1 – 2	Ano	Ano	Ano	X	x
LINE	3	x	x	x	Ano	Ano
PLINE	1 – 2	Ano	Ano	Ano	x	X
PLINE	3	x	x	x	Ano	Ano

ART

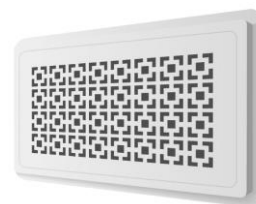
- Přívod i odtah vzduchu
- Tři typy čelních designových mřížek
- Tři rozměrové typy

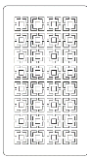
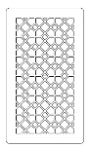

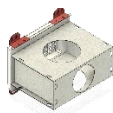



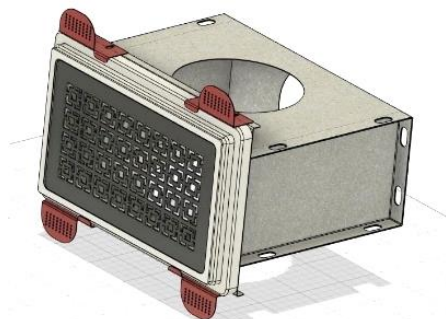

Kat.	Skł	Zařizeni typ	Náhled	Obj. číslo	Popis	Cena bez DPH
C	III	Čelní mřížka ART 1 /200x100		ART1SW	Čelní mřížka včetně sádrového rámu v základní tmavé barvě s uchycením na magnet. Mřížka společně s rámem se opatří finálním požadovaným odstínem barvy.	4.928,-Kč
C	III	Čelní mřížka ART 1 /300x200		ART1MW		4.928,-Kč
C	III	Čelní mřížka ART 1 /400x300		ART1LW		4.928,-Kč
C	III	Čelní mřížka ART 3 /200x100		ART3SW		5.818,-Kč
C	III	Čelní mřížka ART 3 /300x200		ART3MW		5.818,-Kč
C	III	Čelní mřížka ART 3 /400x300		ART3LW		5.818,-Kč
C	III	Čelní mřížka ART 6 /200x100		ART6SW		6.981,-Kč
C	III	Čelní mřížka ART 6 /300x200		ART6MW		6.981,-Kč
C	III	Čelní mřížka ART 6 /400x300		ART6LW		6.981,-Kč
C	III	ART box 200x100 d100/d125		ARTBOX200100	2.532,-Kč	
C	III	ART box 300x200 d125/d160		ARTBOX300200	2.738,-Kč	
C	III	ART box 400x300 d160/d200		ARTBOX400300	2.943,-Kč	

Distribuční elementy ART se skládají ze dvou částí

- Třech typů krycích kovových mřížek včetně sádrového rámu o rozměrech 200x100 a 300x200 a 400x300 mm
- Kovového plenum boxu



Příslušenství

Kat.	Skł	Zařizeni typ	Náhled	Obj. číslo	Popis	Cena bez DPH
B2	I	Připojovací hrdlo AE 34c		188 367	Připojovací hrdlo pro potrubí Air Excellent 34c (75mm)	187,-Kč
B2	I	Připojovací hrdlo AE 48c		188 383	Připojovací hrdlo pro potrubí Air Excellent 48c (90mm)	226,-Kč
B2	I	Připojovací hrdlo s těsněním pro potrubí R75		NW75 78375321	Připojovací hrdlo pro plastové potrubí (75mm)	187,-Kč
B2	I	Připojovací hrdlo s těsněním pro potrubí R90		NW90 78375321	Připojovací hrdlo pro plastové potrubí (90mm)	221,-Kč
C	I	ILU 125		VL255308	Nátrubek ILU – nátrubek bez zaobleného vstupu k připojení na kovové potrubí	95,-Kč
C	I	ILU 160		VL255311	Nátrubek ILU – nátrubek bez zaobleného vstupu k připojení na kovové potrubí	109,-Kč
C	III	Lišta pro směřování vzduchu 0,625m		VV 625 004	Lišta s magnetem slouží k směřování vzduchu podél stropu.	243,-Kč
C	III	Lišta pro směřování vzduchu 1m		VV 1000 004		297,-Kč
C	III	Lišta pro směřování vzduchu 1,25m		VV 1250 004		351,-Kč
C	III	Regulační klapka pro difuzory Circle / Square 100/125mm		CS100 125DAMP		151,-Kč
C	III	Regulační klapka D125		ZEUS125	Regulace pro boxy připojené na potrubí 125 a 160	703,-Kč
C	III	Regulační klapka D160		ZEUS160		757,-Kč



Difuzory Ventmann fungují na řadě objektů v ČR a Evropě ...

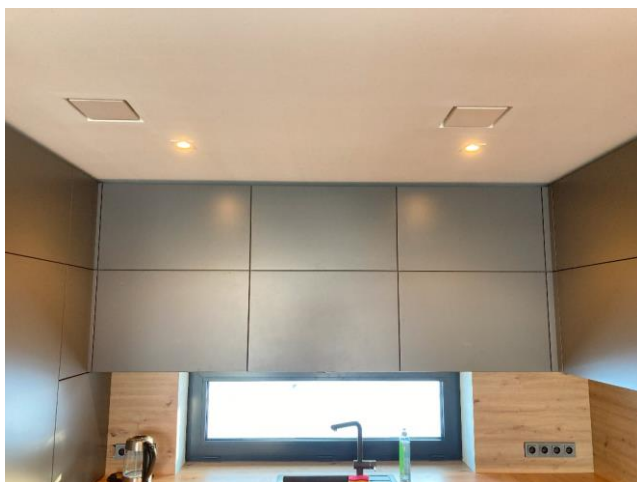
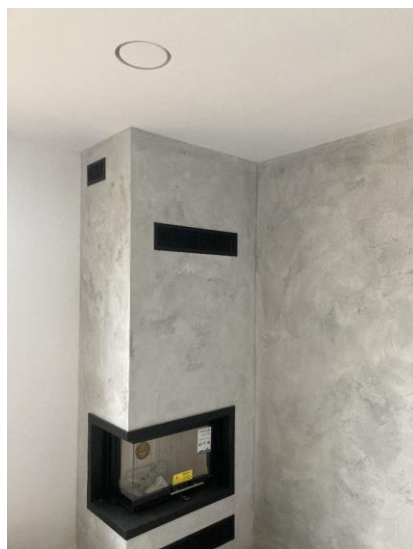

Venkovní mřížky a hlavice



Energeticky efektivní větrací jednotky



Vzduchotechnický rozvod Air Excellent



Regulace a automatizace větrání