

Ceník 2024

Platný k 1. 6. 2024

Komplexní systém větrání



BRINK

Air for life



ubbink

Tradice, důvěra, kvalita a
vývoj

Mnohaleté zkušenosti s vývojem a
výrobou rezidenčního větrání.

Poznámky a vysvětlení v ceníku:

Veškeré uvedené ceny jsou bez DPH

Kat. značí kategorii slev

Skl. značí jak je vedeno zboží skladem:

- I = skladem
- III = na objednávku

Záruky:

Na uvedený materiál je poskytována záruka 24 měsíců, maximálně však 30 měsíců od data prodeje.

Za instalaci systému větrání a větrací jednotky přebírá odpovědnost instalační firma, která je povinná provést instalaci dle platných návodů výrobce, včetně zajištění odpovídající údržby.

Ostatní:

Změny technického či obchodního charakteru jsou vyhrazeny bez předchozího upozornění.

Za tiskové chyby či chybné údaje nepřebíráme odpovědnost.

Podpora:

1. Technická podpora, návrhy, nabídky, dokumentace
2. Školení pro montážní a projekční firmy
3. Šéfmontáž na stavbě
4. Pomoc se zprovozněním vzduchotechniky
5. Zapůjčení měřicího přístroje pro zaregulování vzduchotechniky

Vzorkovna a sklad v Benešově u Prahy

Důvěryhodné větrací jednotky

Větrací jednotky od firmy Brink splňují veškeré podmínky kladené na rezidenční větrací jednotky. Výrobce Brink Climate Systems dokládá kvalitu svých větracích jednotek nezávislými a důvěryhodnými dokumenty.

Certifikát Passive House Institute

Certifikáty PHI nejsou pro výrobce povinné, ale renomovaný výrobce kvalitních zařízení si nemůže dovolit zde nebýt. Uživatel může srovnávat parametry s ostatními výrobci a vytvořit si tak obrázek o kvalitě nabízených zařízení.



CERTIFICATE

Certified Passive House Component
Component-ID 1288vs03 valid until 31st December 2022

Passive House Institute
Dr. Wolfgang Feist
64283 Darmstadt
Germany



Category: **Air handling unit with heat recovery**
 Manufacturer: **Brink Climate Systems B.V.**
 Netherlands
 Product name: **Brink Flair 325**

Specification: Airflow rate < 600 m³/h
 Heat exchanger: Recuperative

This certificate was awarded based on the product meeting the following main criteria

Heat recovery rate $\eta_{\text{heat}} \geq 75\%$
 Specific electric power $P_{\text{el,spec}} \leq 0.45 \text{ Wh/m}^3$
 Leakage $\leq 3\%$
 Comfort Supply air temperature $\geq 16.5 \text{ }^\circ\text{C}$ at outdoor air temperature of $-10 \text{ }^\circ\text{C}$

Airflow range
69–251 m ³ /h
Heat recovery rate
$\eta_{\text{heat}} = 91\%$
Specific electric power
$P_{\text{el,spec}} = 0.21 \text{ Wh/m}^3$



CERTIFIED COMPONENT
Passive House Institute

At an airflow of 202 m³/h, the specific electric power $P_{\text{el,spec}} = 0.19 \text{ Wh/m}^3$.

www.passivehouse.com

Pro větrací jednotky Brink Flair jsou k dispozici Prohlášení o shodě od nezávislého a uznávaného Evropského centra pro testování rezidenčních větracích systémů, kde si mohou uživatelé ověřit účinnosti a spotřeby větracích jednotek dle EN 13141-7.



KF.82.01.257.AD.01
18.05.18



Declaration of conformity
 regarding the determination of energetic efficiency according to EN 13141-7:2010

On behalf of Brink Climate Systems B.V. the determination of energetic efficiency was conducted by Europäisches Testzentrum für Wohnungslüftungsgeräte (TZWL) e. V. in Dortmund, Germany.

Tests were carried out according to:

- EN 13141-7:2010: Ventilation for buildings - Performance testing of components/products for residential ventilation - Part 7: Performance testing of a mechanical supply and exhaust ventilation units (including heat recovery) for mechanical ventilation systems intended for single family dwellings

Technical data of the tested unit:

Manufacturer:	Brink Climate Systems B.V.
Type:	Flair 325 4/0 L EU
Serial Number:	430000180301
Year of construction:	2018
Power supply:	230 V - 50 Hz
CE-Label:	Yes
Maximum volume flow:	325 m ³ /h

Results, energetic efficiency 7°C:

Air flow [m ³ /h]	Temperature ratio, supply air η_{heat} [%]	Total electric power consumption P_{e} [W]	Specific electric power consumption [Wh/m ³]
51	98,4	11,7	0,23
224	90,8	34,7	0,15
325	90,5	79,2	0,24

Results, energetic efficiency 2°C:

Air flow [m ³ /h]	Temperature ratio, supply air η_{heat} [%]	Total electric power consumption P_{e} [W]	Specific electric power consumption [Wh/m ³]
50	97,7	11,5	0,23
225	94,0	37,0	0,16
327	93,2	86,6	0,27

Results of performance tests of aerodynamic characteristics, of heat recovery characteristics and of the effective power consumption are taken from tests with number M.82.01.257.AD.

2 / 2

ŠTORC TZB s.r.o.
Křížkova 1590, 256 01 Benešov, tel.: 317 724 910, e-mail: info@storc.cz

1. 6. 2024

Autorizované zastoupení a importér Brink Climate Systems a Ubbink

www.storc.cz

Air 70 – lokální rekuperační jednotka

Rovnotlaké větrání se zpětným ziskem tepla pro jednotlivé místnosti:

- Pohledová vnitřní mřížka
- Vzduchový výkon až 70m³/h; velikost otvoru ve stěně 260-280mm
- Účinný protiproudý výměník 79% při 49m³/h (EN 13141-8)
- Úsporné EC ventilátory 0,2Wh/m³ při 49m³/h
- Velmi tichý provoz L_{wa} 40dB(A) při 49m³/h
- Vestavěný bypass
- Odolná proti nárazovému větru ±20Pa
- Vestavěný ochranný předeřev s plynulou regulací výkonu

Možnosti vybavení Air 70

	Verze standard	Verze PLUS
Ovládání na jednotce	Ano	Ano
Logický vstup + 24V	Ne	Přepínač výkonu
CO ₂ senzor		Volitelné příslušenství
Vlhkostní RH senzor		Volitelné příslušenství
Brink Home		Volitelné příslušenství
Mod Bus		Ano



Kompletní jednotka Air 70 včetně venkovní mřížky pro instalace do stěny 500-600mm:

Kat.	Log.	Zařízení		Popis	Obj. číslo	Cena bez DPH
C	I	Air 70 Standard– bílá		Kompletní jednotka včetně instalační trubky do zdi, vnitřní mřížky a venkovní mřížky pro instalaci do stěny 50-60cm	450 050	31.949,-Kč
C	I	Air 70 Standard - nerez			450 052	31.949,-Kč

Prodloužení venkovní mřížky pro instalace do stěny < 50cm:

Kat.	Log.		Tloušťka stěny (mm)	Prodloužení venkovní mřížky bílá		Prodloužení venkovní mřížky nerez	
				Obj. číslo	Cena bez DPH	Obj. číslo	Cena bez DPH
C	III		450-500	451 050	2.357,-Kč	452 050	3.367,-Kč
C	III		400-450	451 051		452 051	
C	III		350-400	451 052		452 052	
C	III		300-350	451 053		452 053	

Příslušenství Air 70

Kat.	Log.	Příslušenství	Obj. číslo		Cena bez DPH
C	I	Rozšiřující řídicí deska verze PLUS	450 104	Řídicí deska pro připojení senzorů k jednotce	4.017,-Kč
C	III	Čidlo CO ₂ pro Air 70 (pro Plus verzi)	450 101	Senzor CO ₂ pro instalaci do jednotky	6.794,-Kč
C	III	Vlhkostní RH senzor (pro Plus verzi)	450 102	Vlhkostní senzor včetně kabelu	4.726,-Kč
C	III	Ovládání Brink Home (pro Plus verzi)	450 103	ISM7i PCB pro Brink Home	8.553,-Kč
C	III	Vypínač pro Air 70	450 105	Pro instalace napájené s přívodem ze zdi	1.122,-Kč
		Náhradní filtry	Obj. číslo		Cena bez DPH
C	I	Set náhradní filtrace F7	450 109	Skládá se z přívodní F7 a odtahový 2x G4	1.275,-Kč
C	I	Set náhradní filtrace G4	536 006	Skládá se z přívodní G4 a odtahový 2x G4	552,-Kč

Sonair - přívodní ventilátor pro větrání místností vystavených zvýšenému hluku a prašnosti z vnějšího prostředí

Přívodní ventilátor Sonair je speciálně navržen pro řešení problémů s větráním místností v blízkosti zdrojů hluku a znečištění, kde je během větrání nutné zamezit pronikání hluku a prachu do budovy. Sonair je vybaven pomaluběžným, plynule říditelným ventilátorem, hlukovým tlumičem a prachovým filtrem.

Kat	Sk.	Položka	Náhled	Objednací číslo	Cena bez DPH
B	III	Ventilátor Sonair		352 000	15.930,-Kč
B	III	Ventilátor Sonair CO ₂		352 001	18.909,-Kč
Náhradní filtry					
C	III	Filtr IC60% (G4)		535 083	413,-Kč
C	III	Filtr ePM1 (F7)		535 084	1.631,-Kč
C	III	Filtr ePM1 s aktivním uhlím (F7C)		535 086	1.766,-Kč



Ukázka instalace:



Potrubi s tepelnou izolací, např. Aerfoam



Venkovní mřížka dle provedení fasády a klempířských částí domu



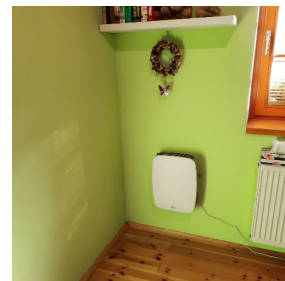

Průměr potrubí dle množství přiváděného vzduchu



Finální instalace











Venkovní rustikální mřížky

Kat	Sk.	Položka	Náhled	Hliník	Starý kov
C	III	Nástěnná litinová mřížka Ø130 mm		110 230	110 328
				1.352,-Kč	1.759,-Kč
C	III	Nástěnná litinová mřížka Ø160 mm		110 231	110 241
				1.609,-Kč	2.004,-Kč



Přehled a srovnání centrálních větracích jednotek dle ErP a PHI

Jediné objektivní srovnání vychází z navzájem porovnatelných údajů, které lze nalézt v informačních listech, které musí výrobci a prodejci dodávat k energetickým štítkům a které obsahují přesně definované údaje dle nařízení Evropského parlamentu 1254/2014 (ErP), nebo dále dle nezávislých měření Passive House Institute.

	Brink Flair 225	Revovent Excellent 300	Brink Flair 325	Revovent Excellent 400	Brink Flair 400	Revovent Excellent 450	Brink Flair 450	Brink Flair 600	Revovent Sky 150	Revovent Sky 200	Revovent Sky 300
											
SVT kód NZU	SVT 10439	SVT 3058	SVT 9380	SVT 427	SVT 9927	x	SVT 32571	SVT 32453	SVT 7171	SVT 9947	SVT 6797
Max. vzduchový výkon	225 m³/h*200 Pa	300 m³/h*250 Pa	325 m³/h*290 Pa	400 m³/h*225 Pa	400 m³/h*260 Pa	450 m³/h*180 Pa	450 m³/h*200 Pa	600 m³/h*200 Pa	150 m³/h*150 Pa	200 m³/h*200 Pa	300 m³/h*225 Pa
Rozměry (Š x V x H)	600 x 650 x 458	677 x 765 x 564	750 x 650 x 560	677 x 765 x 564	750 x 650 x 560	677 x 765 x 564	800 x 850 x 660	800 x 850 x 660	1000 x 660 x 198		1185 x 644 x 310
Účinnost dle ErP	92%	86%	91%	85%	92%	84%	92%	92%	89%	83%	84%
Referenční průtok dle ErP	158 m³/h	210 m³/h	228 m³/h	280 m³/h	280 m³/h	315 m³/h	315 m³/h	420 m³/h	105 m³/h	140 m³/h	210 m³/h
Akustický výkon Lwa	39 dB(A)	44dB(A)	41dB(A)	48dB(A)	50dB(A)	51dB(A)	47 dB(A)	53 dB (A)	38dB(A)	49dB(A)	44dB(A)
Měrný příkon (SEL)	0,17Wh/m³	0,21Wh/m³	0,15Wh/m³	0,24Wh/m³	0,17Wh/m³	0,28Wh/m³	0,20 Wh/m³	0,25 Wh/m³	0,27Wh/m³	0,26Wh/m³	0,24Wh/m³
Spotřeba dle PHI	0,25Wh/m³	0,26Wh/m³	0,21(0,19)Wh/m³	0,29Wh/m³	0,20Wh/m³	x	0,25Wh/m³	0,25Wh/m³	0,35Wh/m³	0,35Wh/m³	0,31Wh/m³
Max. průtok při testu PHI	173 m³/h	235 m³/h	251 m³/h	290 m³/h	313 m³/h	x	345 m³/h	444 m³/h	101 m³/h	150 m³/h	226 m³/h
Účinnost dle PHI	89%	84%	91%	84%	89%	x	92%	90%	84%	84%	85%
Akustický výkon dle PHI	42,5 dB(A)	47 dB(A)	44,5 dB(A)	51,5 dB(A)	51,0 dB(A)	x	50,5 dB(A)	53,0 dB(A)	44,0 dB(A)	47,7 dB(A)	47,8 dB(A)
Displej nastavení	Ano v základu (dotykový)	Ano v základu	Ano v základu (dotykový)	Ano v základu	Ano v základu (dotykový)	Ano v základu	Ano v základu (dotykový)		Programovatelný ovladač – externí příslušenství		
Aut. regulace konstantního průtoku	Ano v základu (lopat. anemometr)	Ano v základu	Ano v základu (lopat. anemometr)	Ano v základu	Ano v základu (lopat. anemometr)	Ano v základu	Ano v základu (lopat. anemometr)		Ano v základu		
Ochranný předehřev	Ano s plynulou regulací výkonu (aut. regulace změna tlaku + teplota)										Příslušenství
Log. vstup (RJ12)	Ano										
eBus CO2 senzory	Příslušenství	Verze Plus	Příslušenství	Verze Plus	Příslušenství	Verze Plus	Příslušenství	Příslušenství	Verze Plus	Verze Plus	Verze Plus
ModBus	Ano v základu	Příslušenství	Ano v základu	Příslušenství	Ano v základu	Příslušenství	Ano v základu	Ano v základu	Příslušenství	Příslušenství	Příslušenství
RH senzor	Příslušenství	Příslušenství	Příslušenství	Příslušenství	Příslušenství	Příslušenství	Příslušenství	Příslušenství	Příslušenství	Příslušenství	Příslušenství
BrinkHome	Příslušenství	Příslušenství	Příslušenství	Příslušenství	Příslušenství	Příslušenství	Příslušenství	Příslušenství	Příslušenství	Příslušenství	Příslušenství

Energeticky nejefektivnější větrací jednotky Brink Flair

Nejen vysoká účinnost ZTZ, ale především nízká spotřeba energie svědčí o výspělosti jednotek Brink Flair.

Špičkové parametry

Rekuperační jednotky Flair dosahují špičkových parametrů. Ty jsou doloženy renomovanými a důvěryhodnými zkušebními a jsou veřejně dostupné.

Například Flair 325 má nejnížší doloženou spotřebu energie na trhu, pouhých 0,15Wh/m³.



Tepelné výměníky Brink dosahují vysoké účinnosti zpětného zisku tepla > 90% a za určitých podmínek až 98% (doložené nezávislými a uznávanými certifikáty).

Špičkové vybavení



nová
zelená
úsporám



Jednotky Brink Flair jsou vybaveny **nejúspornějšími ventilátory** ebm s automatickou regulací konstantního průtoku. Vestavený lopatkový anemometr, teplotní a vlhkostní senzor přesně měří množství dodávaného vzduchu.



Ochranný předehřev Brink je řízen sofistikovanou regulací, která hlídá nejen teplotu, ale skutečné zamrzání výměníku. Výkon předehřevu je plynule modulován a sepnutí je oddáleno až na dobu kdy je nezbytné. Oproti běžným předehřevům tak výrazně **minimalizuje provozní náklady**.

Součástí větracích jednotek Flair je i kuličkový sifon, který zjednodušuje instalaci.



Špičkové ovládání



Větrací jednotka je vybavena přehledným displejem a umožňuje snadno a rychle nastavovat větrací jednotku přímo v hodnotách m³/h. V informačním menu naleznou informace o aktuálním odporu, průtoku, teplotách a další informace.

Na větrací jednotku Brink Flair lze připojit pomocí sběrnice až 4ks eBus CO₂ senzorů, které lze v systému regulace snadno zobrazovat, číst aktuální hodnoty koncentrace CO₂ a měnit jejich parametry.

Větrací jednotka je vybavena logickými vstupy a dalšími možnostmi ovládání, včetně připojení na ModBus.









Nástěnné větrací jednotky Brink Flair



Nejnovější generace plně vybavených větracích jednotek.

Energeticky nejefektivnější větrací jednotky s doloženými vlastnostmi nezávislými certifikáty:

- Nízká spotřeba ventilátorů
- Vysoká účinnost zpětného zisku tepla
- Automatická regulace konstantního průtoku na základě hmotnostního průtoku vzduchu
- Nejnižší spotřeba ochranného přehřevu – modulovaný výkon přehřevu se sofistikovanou regulací detekují led ve výměníku
- Snadné, přehledné a uživatelsky přívětivé nastavení větrací jednotky



Kat.	Skł.	Zařzení typ	Konfigurace	Náhled	Obj. číslo	Cena bez DPH	
A1	I	Brink Flair 225 (EU)	4/0R		428 001	63.564,-Kč	
A1	I		4/0L		428 000		
A1	III	Brink Flair 225 Enthalpy (EU)	4/0R				
A1	III		4/0L				
A1	I	Brink Flair 325 (EU)	4/0R		430 001	73.708,-Kč	
A1	I		4/0L		430 000		
A1	III		2/2R		430 101		
A1	III		2/2L		430 100		
A1	III	Brink Flair 325 Enthalpy (EU)	4/0R		430 013	91.992,-Kč	
A1	III		4/0L		430 012		
A1	I	Brink Flair 400 (EU)	4/0R			431 001	79.444,-Kč
A1	I		4/0L			431 000	
A1	III		2/2R	431 101			
A1	III		2/2L	431 100			
A1	III	Brink Flair 400 Enthalpy (EU)	4/0R	431 033		97.653,-Kč	
A1	III		4/0L	431 032			
A1	I	Brink Flair 450 (EU)	4/0R			432 001	97.009,-Kč
A1	I		4/0L			432 000	
A1	III	Brink Flair 450 Enthalpy (EU)	4/0R		432 009	117.236,-Kč	
A1	III		4/0L		432 008		
A1	I	Brink Flair 600 (EU)	4/0R			433 001	109.926,-Kč
A1	I		4/0L			433 000	
A1	III	Brink Flair 600 Enthalpy (EU)	4/0R			433 003	128.270,-Kč
A1	III		4/0L			433 002	
A1	I	Rozšiřující deska PLUS pro jednotky Flair 225 - 600				532 700	8.177,-Kč

Příslušenství větrací jednotky Flair:

Kat.	Skł.	Zařzení typ	Náhled	Obj. číslo	Cena bez DPH
B1	III	Stojan pod jednotku Flair 225		217 083	3.554,-Kč
B1	III	Stojan pod jednotku Flair 325/400 verze 4/0		532 708	4.177,-Kč
B1	III	Stojan pod jednotku Flair 325/400 verze 2/2		532 817	4.177,-Kč
B1	III	Stojan pod jednotku Flair 450/600 verze 4/0		532 819	4.738,-Kč
B1	III	Čelní kryt pro stojan na jednotku Flair 225		217 084	1.247,-Kč
B1	III	Čelní kryt pro stojan na jednotku Flair 325/400 verze 4/0		532 818	1.315,-Kč
B1	III	Čelní kryt pro stojan na jednotku Flair 450/600		532 820	1.340,-Kč
B1	III	Univerzální ohřivač (Dohřev / extra předehřev) pro Flair 225		310 689	10.412,-Kč
B1	III	Univerzální ohřivač (Dohřev / extra předehřev) pro Flair 325		310 690	10.448,-Kč
B1	III	Univerzální ohřivač (Dohřev / extra předehřev) pro Flair 400		310 692	10.448,-Kč
B1	III	Univerzální ohřivač (Dohřev / extra předehřev) pro Flair 450/600		310 699	11.671,-Kč

Srovnání větracích jednotek Brink

Brink vyrábí širokou řadu větracích jednotek. Na jedné straně jsou to špičkové jednotky Flair s nejlepšími parametry a maximální vybaveností. Na druhé straně jsou to léty ověřené jednotky Excellent, kde je k dispozici i řada s omezeným vybavením.

	TOP	STANDARD	BASIC
	Brink Flair 325	Brink Excellent 300	Brink Excellent 300P
Náhled	 1 na trhu v energetické účinnosti		
Parametry a vybavení			
Max. průtok při tlaku	325 m ³ /h * 290Pa	300 m ³ /h * 250Pa	300 m ³ /h * 150Pa
Účinnost	91%	86%	86%
Spotřeba	0,15 Wh/m ³	0,21 Wh/m ³	0,21 Wh/m ³
Hlučnost	41 dB(A)	44 dB(A)	44 dB(A)
Automatická regulace konstantního průtoku	Ano (s vestavěným anemometrem)	Ano	NE
Automatická ochrana proti zamrznání	Ano	Ano	Ano
Ochranný předeřev	Ano	Ano	Příslušenství
Sofistikovaná regulace ochranného předeřevu	Ano	Ano	NE
Displej nastavení a ovládání	Dotykový displej s přepínačem výkonu a časovačem	Displej + tlačítka	Displej + tlačítka
Regulace a ovládání jednotek			
Boost větrání	Ano	Ano	Ano
Připojení na EZS	Ano	Ano	Ano
Logické vstupy pro přepínání provozu	Ano	Ano	Ano
Programovatelný ovladač	Ano	Ano	Ne
eBus CO ₂ senzory	Ano	Verze Plus	Ne
RH senzor	Ano	Ano	Ano
Zónová regulace	Příslušenství	Příslušenství	Ne
ModBus	Ano	Ne	Ne
BrinkHome	Verze Plus	Příslušenství	Ne
Ovládání zemního kolekt.	Verze Plus	Verze Plus	Ne
Programovatelné vstupy ventilátorů (kouřové čidla, funkce krbu či digestoře apod.)	Verze Plus	Verze Plus	Ne
Cena bez DPH	73.708,-Kč	59.871,-Kč	51.016,-Kč





Nástěnné Renovent Excellent

Prověřené větrací jednotky, které díky svému vybavení, regulaci a technickým parametrům stále patří k nejlepším zařízením na trhu.

- Nízká spotřeba a hlučnost
- Vysoký vzduchový výkon a tlaková rezerva
- Regulace konstantního průtoku v základu
- Vestavěný předehřev s inteligentní regulací
- Vysoká vybavenost a možnosti regulace Brink



Cena jednotky Excellent





Kat.	Skł.	Zařizení typ		Náhled	Obj. číslo	Cena bez DPH
A1	I	Renovent Excellent 300 (EU)	4/0R		410 031	59.871,-Kč
A1	III		2/2R		410 029	
A1	I		4/0L		411 032	
A1	III		2/2L		411 030	
A1	I	Renovent Excellent 400 (EU)	4/0R		420 024	65.858,-Kč
A1	III		2/2R		420 014	
A1	I		4/0L		421 024	
A1	III		2/2L		421 014	
A1	III	Renovent Excellent 450 (EU)	4/0R		420 200	71.704,-Kč
A1	III		4/0L		421 200	
B1	III	Stojan pro Renovent Excellent 300 / 400 / 450			532 723	4.161,-Kč

Ekonomická řada Nástěnné Renovent Excellent

Ekonomická řada větracích jednotek Renovent Excellent je určena pro zakázky, kde uživatel chce zajistit základní větrání větrací rekuperační jednotkou **bez požadavku na vybavenost větrací jednotky.**



Renovent Excellent 180 je malá a tichá větrací jednotka, kterou lze skrýt do skříní a nik

Kat.	Skł.	Zařizení typ		Náhled	Obj. číslo	Cena bez DPH Verze Standard
B1	III	Renovent Excellent 180 bez ochranného předehřevu a 100% bypass klapky	4/0R		282 000	43.359,-Kč
B1	III		4/0L		282 010	
B1	III	Elektrický předehřev pro REx 180			310 740	7.066,-Kč
B1	III	Renovent P300 bez ochranného předehřevu a automatické regulace konstantního průtoku	4/0R		411 200	51.016,-Kč
B1	III		4/0L		411 100	
C	III	Elektrický předehřev pro Renovent P300				7.843,-Kč

Podstropní Brink Renovent Sky

Větrací jednotky Renovent Sky jsou prověřené podstropní větrací jednotky, určené pro větrání domů, bytů, kanceláří a provozoven.

Jednotky Sky díky svému nadstandardnímu vybavení a technickým parametrům patří k nejlepším podstropním jednotkám na trhu.

- **Nízká konstrukční výška**
- **Nízká spotřeba a hlučnost**
- **Regulace konstantního průtoku v základu**
- **Vestavěný předehřev s inteligentní regulací (mimo Sky 300, kde je dodáván samostatně)**
- **Vysoká vybavenost a možnosti regulace Brink**

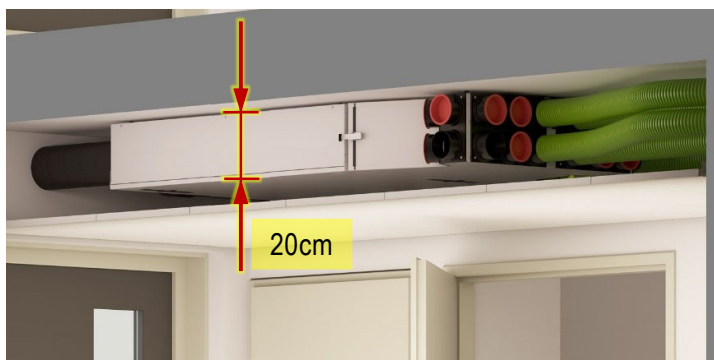
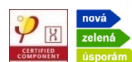

Nízká konstrukční výška



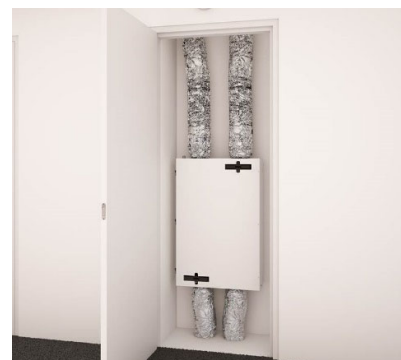





Jednotky Renovent Sky vynikají nízkou výškou. Sky 300 má 310mm a Sky 150/200 pouhých 198mm výšku. Snadno je tak lze skrýt do podhledů či nik.



Horizontální i vertikální instalace

Jednotky Sky lze instalovat i ve vertikálním směru do instalačních nik pro skryté instalace.

Cena jednotek Sky



Kat.	Skł.	Zařzení typ	Náhled	Obj. číslo	Cena bez DPH
A1	I	Renovent Sky 150 (EU)		423 000	57.729,-Kč
A1	III	Renovent Sky 150 PLUS (EU)		423 001	64.562,-Kč
A1	I	Renovent Sky 200 (EU)		424 000	61.980,-Kč
A1	III	Renovent Sky 200 PLUS (EU)		424 001	68.994,-Kč
C	I	Box pro Sky 150/200 s vývody kulaté potrubí 2x 10xR75		423 011	12.630,-Kč
A1	I	Renovent Sky 300 (EU)		422 004	63.411,-Kč
A1	III	Renovent Sky 300 PLUS (EU)		422 005	70.425,-Kč
A1	III	Renovent Sky 300 Enthalpy (EU)			
C	I	Elektrický předehřev pro Sky 300		310 681	8.418,-Kč
B1	I	Přepínač V4 - čtyřstupňový přepínač výkonu se signalizací filtrů		540 262	2.425,-Kč
B1	I	Programovatelný ovladač Air Control - programovatelná regulace		510 498	6.879,-Kč
B1	I	Dotykový časový programátor Touch Control		532 743	5.276,-Kč

* Pro nastavení a změnu parametrů větracích jednotek Brink Sky je nutné použít programovatelný ovladač Air Control, nebo ServiceTool.

Systém hybridního větrání – Multi Air Supply

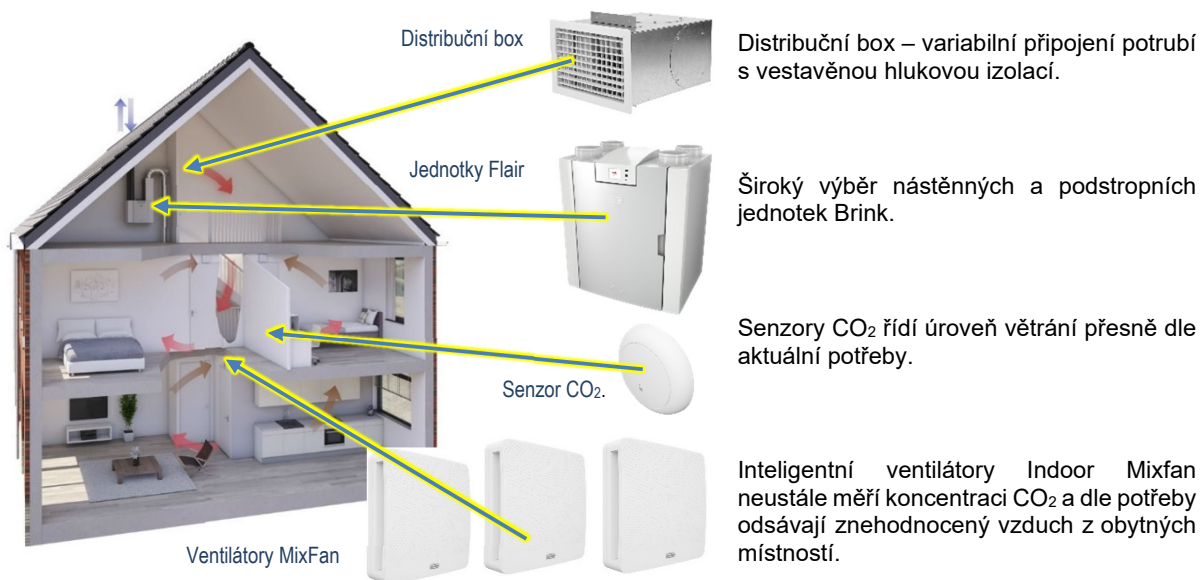
Systém pro rekonstrukce stávajících domů a kanceláří, kde není možné instalovat rozsáhlé potrubní rozvody.



Kat.	Skł.	Zařízení typ	Náhled	Obj. číslo	Cena bez DPH
		Větrací jednotky viz jednotky Flair a Sky			
B1	III	Přečerpávací ventilátor MixFan s vestavěným senzorem CO ₂ a přepínáním výkonů (35, 50 a 70 m ³ /h)		520 375	12.230,-Kč
B1	III	Distribuční box (205 x 305 x 400) s hlukově tlumící izolací a variabilním připojovacím hrdlem 150-160mm. Součástí je bílá interiérová mřížka		520 380	5.241,-Kč
C	I	E-Bus čidlo CO ₂ - pro připojení na E-Bus sběrnici, systém NDIR		532 126	6.956,-Kč

Jedinečný přepouštěcí ventilátor MixFan s automatickou regulací CO₂

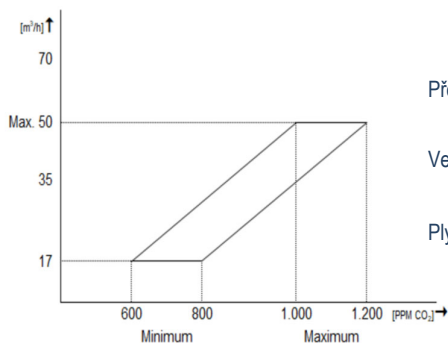

Přepínání průtoku 35, 50 a 70m³/h

Vestavěný senzor CO₂

Plynulá regulace průtoku dle CO₂



Inteligentní ventilátor MixFan je vybaven nízkoenergetickým a tichým ventilátorem s vestavěným senzorem CO₂. Ventilátor MixFan umožňuje přepínání rozsahů větrání dle typu větrané místnosti.

Řízené větrání Brink



Programovatelný ovladač Air Control

 Senzor CO₂ eBus

Vlhkostní senzor

Třícestný ventil pro zónové větrání

















Ovladač Air Control umožňuje snadné nastavení a především i monitorování stavu větrací jednotky. Z ovladače je možné odečíst aktuální průtok vzduchu, odpor VZT rozvodu, koncentraci CO₂ a další informace.

	Air 70	Excellent P300	Excellent 180 / 300 / 400	Flair 225 / 325 / 400 / 450 / 600	Sky 150 / 200 / 300
Zvýšené větrání (Boost)	verze PLUS	Ano	Ano	Ano	Ano
Nepřítomnost (EVS)	verze PLUS	Ano	Ano	Ano	Ano
Logický vstup - přepínač výkonu V4	verze PLUS	Ano	Ano	Ano	Ano
Časový program. ovladač	Ne	Ne	Ano	Ano	Ano
Vlhkostní senzor	verze PLUS	Ano	Ano	Ano	Ano
Senzor CO ₂	verze PLUS	Ne	verze PLUS	Ano	verze PLUS
ModBus	verze PLUS	Ne	Externí modul	Ano	Externí modul
Výstup hlášení servis	Ne	Redukce optočlen	Redukce optočlen	Ano ¹⁾	Redukce optočlen
Vstup kouřový senzor	Ne	??	Verze PLUS	Ano	Verze PLUS
Výstup uzavírací klapka	Ne	Ne	Ne	Ano ¹⁾	Ne
0-10V	Ne	Ne	Verze PLUS	Verze PLUS	Verze PLUS
Dvouzónová regulace	Ne	Ne	Ano	Ano	Ano
Geotermální kolektor	Ne	Ne	Verze PLUS	Verze PLUS	Verze PLUS
Funkce krbu	Ne	Ne	Verze PLUS	Verze PLUS	Verze PLUS
Funkce digestoř	Ne	Ne	Verze PLUS	Verze PLUS	Verze PLUS
Individuální program. ovládání ventilátorů	Ne	Ne	Verze PLUS	Verze PLUS	Verze PLUS
Mobilní aplikace BrinkHome	verze PLUS+ externí modul	Ne	Externí modul	Verze PLUS	Externí modul
Servisní dohled BrinkHome	verze PLUS+ externí modul	Ne	Externí modul	Verze PLUS	Externí modul
Kaskáda – paralelní propojení		Ne	Ano	Verze PLUS	Ano







1) Nelze vzájemně kombinovat. Funkční od verze SW S2.01.21.

Řízené větrání Brink

System větrání Brink vyniká mimo jiné i širokými možnostmi regulace, která umožňuje vytvořit řízené větrání Brink, které je funkční, léty ověřené a uživatelsky nenáročné. Řízené větrání Brink se propojuje pomocí sběrnice eBus.

Kat.	Skł.	Zařizování typ	Náhled	Poznámky	Obj. číslo	Cena bez DPH
B1	III	Přepínač V3		3 úrovně větrání a signalizace zanešení filtrů	540 214	2.104,-Kč
B1	I	Přepínač V4		4 úrovně větrání a signalizace zanešení filtrů (poloha 0)	540 262	2.425,-Kč
B1	I	Programovatelný ovladač Air Control		Programovatelná regulace kompatibilní s Renovent Excellent, Sky a Flair	510 498	6.879,-Kč
B1	I	Dotykový časový programátor Touch Control		Programovatelná regulace kompatibilní s Renovent Excellent, Sky a Flair	532 743	5.276,-Kč
B1	I	Vlhkostní senzor		Vlhkostní senzor do potrubí	310 657	6.044,-Kč
C	I	E-Bus čidlo CO ₂		Čidlo CO ₂ pro připojení na E-Bus sběrnici, systém NDIR	532 126	6.956,-Kč
0	I	Adaptér RJ12 se svorkovnicí		Pro připojení logického vstupu na jednotky	510 300	108,-Kč
0	I	Kabel s konektorem 2x RJ12 a svorkovnicí		Kabel 1m opatřený na obou koncích konektorem RJ12 se svorkovnicí	510 200	136,-Kč
D	I	Rozvodná krabice WAGO		Rozvodná krabice pro svorky Compact WAGO	207 43 01	483,-Kč
D	I	Svorka WAGO Compact 5p/25ks		Sada 5 pólových svorek 25ks	221 415	155,-Kč
B1	I	Set 3-cestný ventil s programovatelným ovladačem		3-cestný ventil s řídicí deskou pro dvouzónovou regulaci + ovladač Air Control	310 431	16.973,-Kč
D	I	Napojovací set pro 3cestný ventil		3x Propojovací vsuvky a spojovací manžety	VT200220	2.112,-Kč
C	III	Brink Home		Ovládání jednotek Renovent Excellent / Sky přes internet a mobilní telefon	510 510	12.912,-Kč
C	III	ModBus			532 121	11.412,-Kč

Ostatní příslušenství a vybavení jednotek Brink

Kat.	Skł.	Zařizování typ	Náhled	Poznámky	Obj. číslo	Cena bez DPH
B1	I	Teplotní senzor NTC 10KOhm		Pro řízení zemního kolektoru (plus verze)	531 775	1.046,-Kč
B1	III	Dohřev pro Excellent 300		Pro dohřev přiváděného vzduchu – 1000W (verze PLUS)	310 630	8.243,-Kč
B1	III	Dohřev pro Excellent 400/450			310 650	8.495,-Kč
B1	III	Dohřev pro Sky 150			310 730	8.623,-Kč
B1	III	Dohřev pro Sky 200			310 630	8.243,-Kč
B1	III	Dohřev pro Sky 300			310 671	8.243,-Kč
0	I	Kuličkový sifon pro Renovent Excellent 300, 400, 450		pro Renovent Excellent 300, 400, 450	VE2010	899,-Kč
0	I	Kuličkový sifon pro Renovent Sky 200/300		pro Renovent Sky 150, 200, 300	VE2011	899,-Kč
0	III	Podomítkový / nástěnný kuličkový sifon			VE 2012	872,-Kč
0	I	Kondenzační kuličkový sifon			VE2013	137,-Kč

Bezdrátová regulace Brink

Bezdrátová regulace pro jednotky Excellent a Sky

Kat.	Skł.	Zařizování typ	Náhled	Poznámky	Obj. číslo	Cena bez DPH
C	III	RF set s 4 cestným spínačem		Set 4 kanálový vysílač a přijímač	532 174	9.071,-Kč
C	III	RF set s 2 cestným spínačem		Set 2 kanálový vysílač a přijímač	532 173	9.071,-Kč
C	III	RF 2 cestný vysílač		2 cestný vysílač pro rozšíření setu	532 170	2.033,-Kč
C	III	RF 4 cestný vysílač		4 cestný vysílač pro rozšíření setu	532 171	2.033,-Kč

Bezdrátová regulace pro jednotky Flair

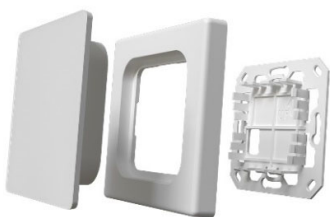

Bezdrátový regulační systém Brink byl vyvinut především pro usnadnění realizaci větrání v rekonstrukcích domů, kde je problematická dodatečná instalace el. vedení. Nachází ale uplatnění v novostavbách kde dovoluje uživatelům postupně dovybavování systému větrání.

Součásti RF systému Brink:



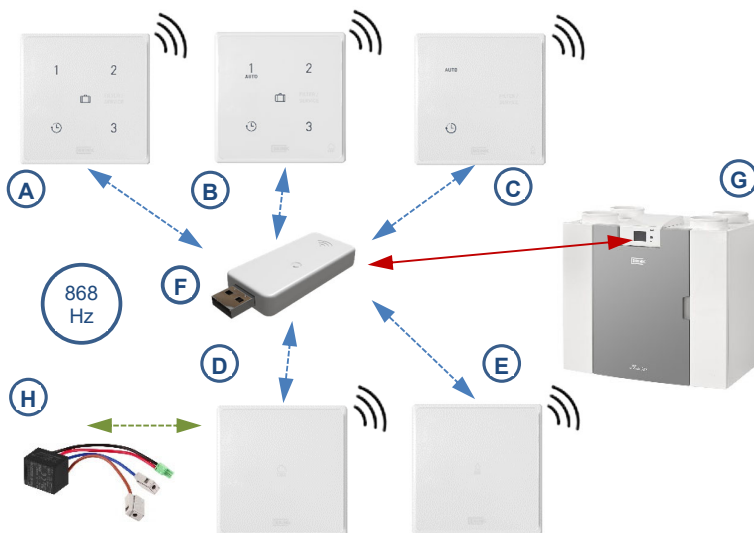



- A. Multifunkční přepínač výkonu s časovačem a signalizací
- B. Multifunkční přepínač výkonu s časovačem, signalizací a vestavěným senzorem CO₂
- C. Multifunkční přepínač výkonu s časovačem, signalizací a vestavěným RH senzorem
- D. Senzor CO₂
- E. Vlhkostní RH senzor
- F. Přijímač signálu
- G. Větrací jednotka Brink Flair
- H. Napájecí zdroj 230/24V pro senzory CO₂



Kat.	Skł.	Zařizování typ	Náhled	Obj. číslo	Cena bez DPH
B1	I	Multifunkční přepínač výkonu s časovačem a signalizací		532 711	3.125,-Kč
B1	I	Multifunkční přepínač výkonu s časovačem, signalizací a vestavěným senzorem CO ₂		532 727	7.473,-Kč
B1	III	Multifunkční přepínač výkonu s časovačem, signalizací a vestavěným RH senzorem		532 728	3.669,-Kč
B1	I	Bezdrátový senzor CO ₂		532 712	6.930,-Kč
B1	III	Bezdrátový RH senzor		532 713	3.125,-Kč
B1	I	USB přijímač do větrací jednotky		532 714	1.492,-Kč
B1	I	Zesilovač signálu pro RF senzory Brink (opakováč)		532 715	3.133,-Kč

Chladicí / teplovzdušné jednotky Brink:

Teplovzdušná a chladicí jednotka Brink pro ohřev a ochlazování vzduchu. Napojení na zdroj topné a chladicí vody (např. tepelné čerpadlo). Slouží k teplovzdušnému vytápění a chlazení domů.

Kat.	Skł.	Zařzení typ	Náhled	Obj. číslo	Cena bez DPH
B1	III	Teplovzdušná / chladicí jednotka AirComfort - pravostranná		005 800	59.222,-Kč
B1	III	Teplovzdušná / chladicí jednotka AirComfort - levostranná		005 810	59.222,-Kč
B1	III	Montážní podstavec pro Air Comfort		217 101	4.053,-Kč
B1	III	Přívodní akustický nástavec		217 102	5.379,-Kč
B1	III	Odtahový akustický nástavec		217 100	2.471,-Kč
B1	III	Akustický nasávací nástavec D160		217 081	11.647,-Kč
B1	III	Akustický nasávací nástavec D180		217 080	11.647,-Kč
B1	III	Flexibilní tlumící potrubí DN 250 / 1,5m		207 797	3.451,-Kč

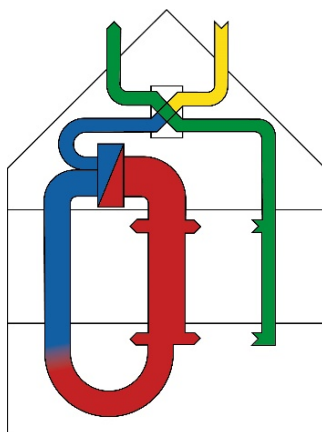



- Topení a chlazení vzduchu
- Jednotka Air Comfort recirkuluje vzduch v rámci domu
- Vestavěný ventilátor, filtr G4 a automatická regulace
- Vzduchový výkon max. 450m³/h * 125Pa
- Topení 2,35kW * W45/35°C * A20°C
- Topení 4,75kW * W70/50°C * A20°C
- Chlazení 1,75kW * W7/11°C * A22°C

Geotermální výměník GHT – chlazení přívodního vzduchu

Geotermální výměník GHT v létě ochlazuje přiváděný čerstvý vzduch a v zimě jej naopak ohřívá. Tepelný výměník ve spojení se zemním kolektorem je schopen v letních měsících velmi efektivně a s minimálními provozními náklady ochlazovat přiváděný vzduch.

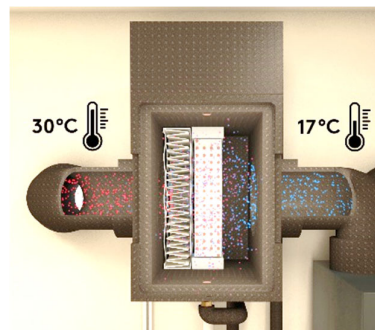
- Plně tepelně izolovaný výměník
- Minimální provozní náklady za cenu energie spotřebované oběhovým čerpadlem (desítky wattů) je schopen dodat vysoký chladicí výkon.
- Velmi malý odpor, který nezatěžuje větrací jednotku
- Velká teplosměnná plocha, vyšší chladicí výkony
- Vestavěný filtr



Kat	Skł	Zařizeni typ	Obj. číslo	Náhled	Popis	Cena bez DPH
Varianta výměníku bez oběhové soupravy a vodo příslušenství						
C	III	Geotermální výměník GHT 2001 pro zemní solankový okruh 2,6kW	GHT 15011		Samostatný výměník pro připojení k zemnímu geotermálnímu výměníku. Tepelně izolovaný, včetně filtru G4.	31.945,-Kč
C	III	Geotermální výměník GHT 4001 pro zemní solankový okruh 4kW	GHT14012			36.961,-Kč
Varianta s oběhovou soupravou, expanzní nádobou a vodo příslušenstvím						
C	III	Geotermální výměník GHT 2000 pro zemní solankový okruh 2,6kW	GHT 15010		Kompletní výměník pro připojení k zemnímu geotermálnímu výměníku včetně regulační oběhové soupravy. Tepelně izolovaný, včetně filtru G4.	59.513,-Kč
C	III	Geotermální výměník GHT 4000 pro zemní solankový okruh 4kW	GHT14010			63.207,-Kč
C	III	Náhradní filtrační kazeta G4	GHT14041		Náhradní filtrace pro výměník	1.337,-Kč
C	III	Náhradní filtrační kazeta G4 s uhlíkovou vložkou	GHT17042			3.364,-Kč

Provedení výměníků GHT

Provedení výměníku G4001 bez oběhové soupravy

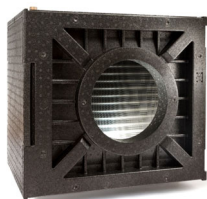

Provedení výměníku G4000 s oběhovou soupravou obsahují kompletní vybavení pro připojení k zemnímu kolektoru



Vodní chladič do potrubí:

Kat	Skł	Zařizeni typ	Obj. číslo	Náhled	Popis	Cena bez DPH
C	III	Vodní chladič CWK 125 – 215m ³ /h; 1,3kW W6/12°C A30°C45RH	125 325		Vodní chladič do potrubí pro připojení na zemní kolektor nebo TČ Chladič není tepelně izolován a neobsahuje předfiltr vzduchu	14.584,-Kč
C	III	Vodní chladič CWK 160 – 355m ³ /h; 1,8kW W6/12°C A30°C45RH	160 325			15.080,-Kč
C	III	Vodní chladič CWK 200 – 555m ³ /h; 2,9kW W6/12°C A30°C45RH	200 325			20.379,-Kč

Výsledný přenesený chladicí výkon do domu je závislý na množství vzduchu dopravovaného VZT rozvodem a jeho teplotě. Pro zvýšení chladicího výkonu je nutné zvýšit kapacitu VZT rozvodu a rozvod tepelně izolovat proti kondenzaci. Dále ovlivňuje chladicí výkon kapacita – velikosti zemního kolektoru.

ŠTORC TZB s.r.o.

Křížkova 1590, 256 01 Benešov, tel.: 317 724 910, e-mail: info@storc.cz

1. 6. 2024

Zvýšení vlhkosti v zimních měsících

Systém větrání od firmy Brink poskytuje více možností úpravy vlhkosti v interiéru. Mimo řízeného větrání Brink s dvouzónovou regulací, které umožňuje omezit větrání při zachování požadované kvality vzduchu a tím i snížení odvodu vlhkosti jsou zde další možnosti:

- Entalpický výměník – je výměník zhotovený z membrány, která propouští vodní páry. Část těchto par se vrací z odváděného vzduchu zpět do přiváděného čerstvého vzduchu. Množství navrácené vlhkosti záleží na množství vlhkosti v interiéru. Úroveň vlhkosti nelze řídit a ani garantovat.
- Zvlhčovač Evap - je adiabatický zvlhčovač, který aktivně zvlhčuje přiváděný čerstvý vzduch do domu a tím garantuje minimální vlhkost v interiéru.



Entalpický výměník Brink

Kat	Skł	Zařizování typ	Obj. číslo	Náhled	Poznámky	Cena bez DPH
D	III	Entalpický výměník Flair 225			Pro jednotky Flair 225	3Q24
D	III	Entalpický výměník Flair 325/400	532 710		Pro jednotky Flair 325/400	33.259,-Kč
D	III	Entalpický výměník Flair 450/600	532 962		Pro jednotky Flair 450/600	41.294,-Kč
D	III	Entalpický výměník Excellent	532 059		Pro Renovent Excellent 300/400/450	32.851,-Kč
D	III	Entalpický výměník Sky 300	532 060		Pro jednotky Sky 300	26.110,-Kč

Entalpické výměníky Brink se vyznačují nejvyššími účinnostmi zpětného zisku vlhkosti (doloženo certifikáty PHI). Přesto míra navrácené vlhkosti závisí na produkci vlhkosti v domě a intenzitě větrání. Dbejte proto na kvalitní návrh, nastavení VZT rozvodu a větrací jednotky. Použijte systém regulace průtoku vzduchu Air Excellent a nastavení větracích jednotek Brink.

Adiabatický zvlhčovač Brink Evap

Aktivně dovlhčuje vzduch za větrací jednotkou přiváděný do objektu

Balení zvlhčovače Evap obsahuje již veškeré potřebné komponenty pro připojení a provoz:

- Kazetu se zvlhčovací matricí a Legiosafe filtrem
- Teplotní senzor a teplotně-vlhkostní senzor
- Potrubí s ¾ připojením na vodu, vývod pro připojení na odpad a kabel s vidlicí do zásuvky 230V



Kat	Skł	Zařizování typ	Obj. číslo	Náhled	Popis	Cena bez DPH
B1	I	Brink EVAP – adiabatický zvlhčovač	351 010		Zvlhčovač pro aktivní zvlhčování přiváděného vzduchu v zimních měsících	40.941,-Kč
D	I	LegioSafe – výměnná kazeta	351 025		Náhradní kazeta s vodním filtrem LegioSafe	6.478,-Kč

- Automatický provoz, na základě venkovní teploty a vlhkosti přiváděného vzduchu.
- Výměnná zvlhčovací kazeta. Životnost kazety je 15.000 nástřiků. V závislosti na intenzitě zvlhčení a kvalitě vody se pohybuje životnost 1 až 2 topné sezóny (v některých případech může být i kratší).

Filtrace pro jednotky Brink

Pravidelná údržba a výměna filtrů je zásadní pro čistotu VZT rozvodu, větrací jednotku a její životnost!

V 2017 byla zavedena nová norma ISO 16890 pro posuzování vzduchových filtrů, která nahrazuje stávající normu EN 779, která třídila filtry do tříd G1-F9.

Třídění filtrů dle této nové normy je založeno na velikostech filtrovaných částic a zohledňuje znalosti o působení jemného prachu na lidské zdraví.

Nově norma ISO 16890 zohledňuje velikost prachových částic od 0,3-10 μm . Podle velikosti a množství zachycených částic zatřídí filtry.

Písmeno „e“ znamená účinnost. „PM“ znamená třídu filtrace pevných částic (Particulate Matter). Číslo udává velikost částic v μm . Poté často následuje množství v %, které udává, kolik % částic je odfiltrováno. Toto číslo musí být alespoň 50% a zvyšuje se v krocích po 5%

Standardní hrubý filtr na odtahu vzduchu z domu pro ochranu větrací jednotky.



Jemný prachový filtr ISO ePM 1 na přívodu vzduchu pro zachycení velmi jemných prachových částic.

Části znečištění a jejich velikost

Částice	Velikost
Hrubý prach	> 10 μm
Jemný prach	1 – 10 μm
Ultra jemný prach	0,3 – 1 μm
Spory plísni	10 – 30 μm
Smog	0,01 – 3 μm
Bakterie	0,02 – 2 μm
Viry	0,02 – 0,3 μm
Pyly	10 – 200 μm
Kouř z topenišť	0,01 – 3 μm

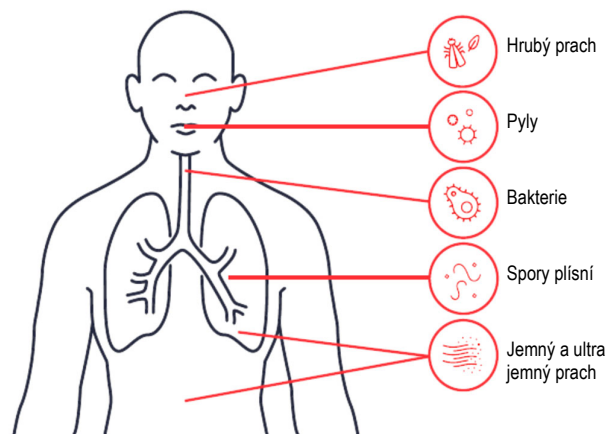

Porovnání filtrů a jejich efektivita

EN ISO 16890		ISO Coarse 45%	ISO Coarse 60%	ISO ePM 2,5	ISO ePM 1	Pure Induct
EN 779:2012		Filtr třídy G3	Filtr třídy G4	Filtr třídy M5 / Uhlíkový filtr	Filtr třídy F7	Ultra filtr
Skupina filtrace	Velikost částic (μm)					
ISO Coarse	> 10 μm	> 80%	> 90%	> 90%	> 90 %	100%
PM10	0,3 – 10 μm			> 50 %	> 85 %	99,94%
PM2,5	0,3 – 2,5 μm				65 – 80 %	99,94 %
PM1	0,3 – 1,0 μm				50 – 65 %	99,94 %

Pure Induct – filtr pro ultrajemný prach a zápachy

Pure Induct je vysoce účinný elektrostatický filtr, který zachytává částice až do 0,3 μ m. Pure Induct se vyznačuje velmi malým odporem a spotřebou. Jedná se o doplňkový modul k centrálnímu větrání s rekuperací pro zvýšení filtrace a čistoty vzduchu. Pure Induct je umístěn v potrubí dopravující čerstvý vzduch z větrací jednotky do domu.



Kat	Skł	Zařzení typ	Obj. číslo	Náhled	Poznámky	Cena bez DPH
B1	III	Pure Induct, elektrostatický filtr	351 000		Filtr Pure Induct Filtrační kazeta součástí dodávky	35.031,-Kč
C	III	Náhradní filtrační kazeta Pure Induct	351 003		Výmenná kazeta Pure Induct s antibakteriálními vlastnostmi.	2.369,-Kč
C	III	Vložka s aktivním uhlím pro Pure Induct	351 004		Kazeta s aktivním uhlím pro omezení zápachů	1.663,-Kč

PURE Induct

Čistý vzduch bez zápachu

Zápach z topenišť pronikající do domu je vázán jednak na jemné saze a dále jej tvoří plynné složky. Jemné saze je možné spolehlivě eliminovat pomocí základní filtrační vložky PURE filtru. Plynné částice lze omezit pomocí přídatné vložky s aktivním uhlím. PURE Induct se v praxi osvědčil při zlepšení kvality prostředí v lokalitách se zápachem z topenišť.





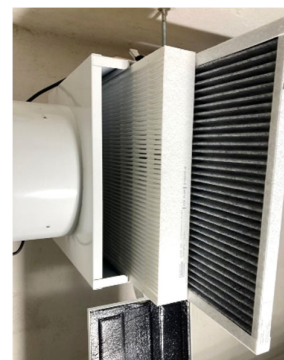

PURE Induct se instaluje za větrací jednotku jako druhý stupeň filtrace.



Filtrace Brink

Filtry Brink jsou přesně navrženy a vyrobeny pro daný typ větrací jednotky. Filtry Brink mají nízký odpor, který nezatěžuje větrací jednotku, nezvyšuje spotřebu a hlučnost

Filtry jednotky Excellent a Sky

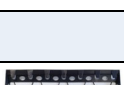
Kat	Zařízení typ		Excellent 180	Excellent 300-450	Sky 150/200	Sky 300
C	Rámeček pro výměnné filtr. tkaniny 1ks		770 920	770 900	-	-
			260,-Kč	376,-Kč	-	-
C	Nástřih tkaniny ISO Coarse 60% (G4) 2ks		770 100	770 600	770 810	770 800
			278,-Kč	278,-Kč	278,-Kč	278,-Kč
C	Nástřih tkaniny ISO Coarse 60% (G4) 8ks		770 110	770 601	770 820	770 801
			492,-Kč	492,-Kč	478,-Kč	478,-Kč
C	ISO ePM 1 (F7) – 1ks		533 025	531 771	533 001	532 001
			830,-Kč	924,-Kč	471,-Kč	471,-Kč
C	ISO ePM2,5 s aktivním uhlím – 1ks		532 226	532 227	532 228	532 229
			1.239,-Kč	1.539,-Kč	757,-Kč	909,-Kč

Filtry jednotky Flair

Kat	Zařízení typ		Flair 225	Flair 325/400	Flair 450 / 600
B1	Rámeček pro výměnné filtr. tkaniny 1ks		532 861	532 719	532 814
			734,-Kč	747,-Kč	1.220,-Kč
C	Nástřih tkaniny ISO Coarse 60% (G4) 2ks		770 400	770 700	770 710
			278,-Kč	278,-Kč	278,-Kč
C	Nástřih tkaniny ISO Coarse 60% (G4) 8ks		770 401	770 701	770 720
			492,-Kč	492,-Kč	492,-Kč
C	Set jemný a hrubý filtr s drátěným rámem PM 1/IC60% (F7/G4) – 2ks		532 792	532 703	532 813
			1.334,-Kč	1.376,-Kč	1.439,-Kč
C	ISO ePM 1 (F7) – 1ks		532 791	532 702	532 812
			1.067,-Kč	1.254,-Kč	1.275,-Kč
C	ISO ePM2,5 s aktivním uhlím – 1ks		532 793	532 704	532 823
			1.380,-Kč	2.003,-Kč	2.300,-Kč



Filtr Brink ISO ePM2,5 s aktivním uhlím je vhodným řešením na zimu. Pomáhá výrazně redukovat zápach ze spalování tuhých paliv.

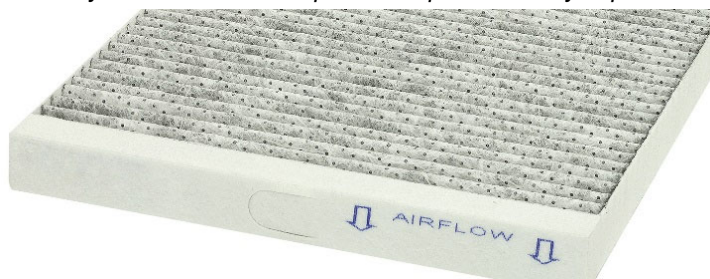

Servisní balíček prodloužené 5 leté záruky

Firma Brink a vyrábí své větrací jednotky již přes 40 let a je plně přesvědčena o skvělé kvalitě svých výrobků. Proto se rozhodla svým zákazníkům poskytnout nadstandardní prodlouženou záruku.

Pro vybrané větrací jednotky je možné zakoupit tzv. servisní balíček prodloužené záruky. Dojde-li v průběhu 5let k závadě na větrací jednotce, obdrží zákazník zdarma vadný díl.

Servisní balíček obsahuje:

1. Základní minimální množství náhradních filtrů IC60% (5 párů filtrů G4) na dobu 5let
2. Všeobecné EU podmínky s číslem záruky
3. Odpovědní kartu s předpřipravenou obálkou
4. Servisní knížku



Kat.	Zařízení typ	Flair 225	Flair 325 / 400	Flair 450 / 600	Revovent Excellent 300-450	Revovent Sky 150 a 200	Revovent Sky 300
0	Set prodloužená záruka	532 258	532 189	532 883	532 131	532 132	532 133
		3.666,-Kč	3.666,-Kč	4.464,-Kč	3.304,- Kč	2.992,- Kč	3.304,- Kč

Pro splnění podmínek 5leté záruky:

- Instalace, připojení a zprovoznění provedeno dle návodů a pokynů Brink
- Instalace provedena odbornou a proškolenou osobou
- Zaškolení obsluhy na užívání systému větrání Brink
- Je zajištěna pravidelná výměna originálních filtrů Brink a údržba větrací jednotky
- Vyplněný protokol o nastavení VZT a odpovědní kartu (odeslanou do Brink)

Pro kvalitní systém větrání jsou nezbytné nejen kvalitní komponenty, ale také kvalitní odborníci provádějící návrh a instalaci. Těmito odborníky jsou naši proškolení montážní partneři s dlouhodobou praxí.

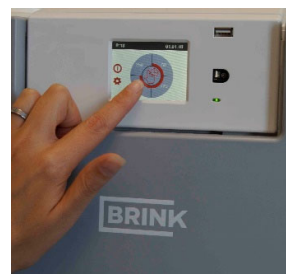
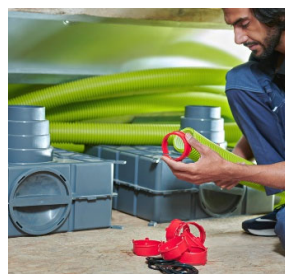

- Kvalitní návrh
- Kvalitní VZT rozvod
- Kvalitní větrací jednotka
- Kvalitní instalace a zprovoznění
- Kvalitní údržba a servis

Tlumiče hluku



Nízká hlučnost vzduchotechniky je jedním z nejdůležitějších ukazatelů kvalitní instalace!

Hodnocení tlumičů

	Vlastnosti útlum	Provedení	Čistitelnost	Parotěsnost	Tlakové ztráty
Flexibilní tlumič Brink	Vynikající	Flexibilní	Nečistitelný	Ne	Nízké
Plochý kovový tlumič	Vynikající	Pevný tlumič	Čistitelný	Ne (možnost izolovat)	Velmi nízké

Flexibilní tlumič Brink

Vnitřní část tlumiče tvoří hadice z netkané textilie. Vnější plášť je tvořen hadicí z laminovaného hliníku. Uvnitř je minerální hlukově pohltivá izolace o tloušťce 25 nebo 50mm.

Kat	Skł	Obj. číslo	Zařízení typ		Cena bez DPH
Balení tlumící potrubí – možnost výroby tlumičů na míru					
B2	I	207 740	Pružný tlumič 25 D125 / 10m		5.009,-Kč
B2	I	207 760	Pružný tlumič 25 D160 / 10m		6.122,-Kč
B2	I	207 780	Pružný tlumič 25 D180 / 10m		7.211,-Kč
B2	I	207790	Pružný tlumič 50 D200 / 10m		7.904,-Kč
B2	III	207 796	Pružný tlumič 50 D250 / 10m		9.929,-Kč
Hotové tlumiče					
B2	I	207 741	Pružný tlumič 25 D125 / 1m		1.426,-Kč
B2	I	207 761	Pružný tlumič 25 D160 / 1m		2.167,-Kč
B2	I	207 782	Pružný tlumič 25 D180 / 1,5m		2.480,-Kč
B2	III	207 793	Pružný tlumič 50 D200 / 1,5m		3.952,-Kč



Plochý kovový tlumič:

- Nízká konstrukční výška, vhodný do nízkých podhledů.
- Neobsahuje uvnitř kovový perforovaný plech, ale minerální izolace je pokryta krycí hygienickou a čistitelnou tkaninou.
- Vynikající tlumící vlastnosti, čistitelný tlumič.



			Tlumič délka 0,5m		Tlumič délka 1m	
			VL278 890	2.557,-Kč	VL278 891	3.875,-Kč
C	III	Plochý tlumič 100 239x181	VL278 892	2.593,-Kč	VL278 893	4.086,-Kč
C	III	Plochý tlumič 125 239x181	VL278 894	2.940,-Kč	VL278 895	4.711,-Kč
C	III	Plochý tlumič 160 275x218	VL599 855	3.932,-Kč	VL599 856	6.138,-Kč
C	III	Plochý tlumič 180 328x252	VL278 896	3.738,-Kč	VL278 897	6.158,-Kč
C	III	Plochý tlumič 200 328x252				

Orientační srovnání parametrů tlumičů o Ø160 a uvedené délce

Vložený útlum v oktávových pásmech (dB)

Typ a provedení	Vnější rozměry mm	Délka m	63	125	250	500	1k	2k	4k	8k	Vnitřní povrch
Brink flexibilní 25mm	Ø 220	1	14,6	16,6	28,6	28,1	28	34,6	23,9	14,7	Netkaná textilie, nečistitelný
Plochý kovový tlumič	218 x 275	1	9	10	19	36	50	49	24	17	Tkanina polyester, čistitelný

Air Excellent

- ✓ **Systemový vzduchotechnický rozvod pro profesionály**
- ✓ **Certifikovaný rozvod**

Vzduchotechnický rozvod, na rozdíl od větrací jednotky neopravíte a nevměníte. Proto věnujeme této části náležitou pozornost!



AE je skutečně ověřený a certifikovaný rozvod:

- ✓ Certifikovaný v nejvyšší třídě těsnosti D dle EN 12237 ($\pm 2.000\text{Pa}$).
- ✓ Veškeré části AE mají definované parametry odporu, se kterými může projektant počítat.
- ✓ AE je vyroben z prvotního materiálu bez nežádoucích příměsí druhotných regenerátů. Z AE se neuvolňují žádné škodliviny.
- ✓ Veškeré součásti vzduchotechnického rozvodu AE jsou hladké a čistitelné. AE je možné udržovat jako celek a splňuje požadavky na revize a údržbu dle VDI 6022.
- ✓ AE obsahuje součásti pro regulaci a nastavení požadovaného průtoku vzduchu.
- ✓ Hladký vnitřní povrch s nízkým odporem a s antistatickými a antimikrobiálními vlastnostmi.



Kruhové potrubí Air Excellent 75mm



AE 34c - kruhové potrubí Air Excellent 75/63mm (max. 34m³/h*3m/s):

Kat	Skł.	Zařizování typ	Náhled	Obj. číslo	Cena bez DPH
C	I	Potrubí Ubbink Standard - flexibilní hadice s hladkým povrchem, délka 50m		188 378	2.992,-Kč
A2	I	Potrubí AE 34c - flexibilní hadice s hladkým antistatickým a antimikrobiálním povrchem, délka 50m		188 661	4.638,-Kč
A2	I	AE 34c 90° 2x 75/125 - tvarovka pro talířový ventil 125mm a připojení dvou hadic 75mm		188 342	863,-Kč
A2	I	AE 34c 180° 2x75/125 - tvarovka pro nástěnný difuzor 125mm a připojení dvou hadic 75mm		188 399	896,-Kč
A2	III	AE 34c 90° 1x 75/125 - tvarovka pro talířový ventil 125mm a připojení jedné hadice 75mm		188 185	776,-Kč
A2	I	AE 34c 90° 2x75/mřížka - tvarovka pro připojení mřížky a dvou hadic 75mm		188 397	863,-Kč
A2	I	Těsnění AEx pro kruhové potrubí Air Excellent 10ks		188 348	406,-Kč
A2	I	Zajišťovací kovová spona 10ks		630 972	279,-Kč
A2	I	Zajišťovací plastový kroužek 10ks		188 391	279,-Kč
A2	III	Křížení potrubí AE 34c			
A2	I	Spojka potrubí Air Excellent		188 350	149,-Kč
A2	I	Koleno 90° pro potrubí Air Excellent		188 173	170,-Kč
A2	III	Přechodka pro kulaté AE 34c / ploché potrubí AE 35sc (50x100)		188 343	400,-Kč

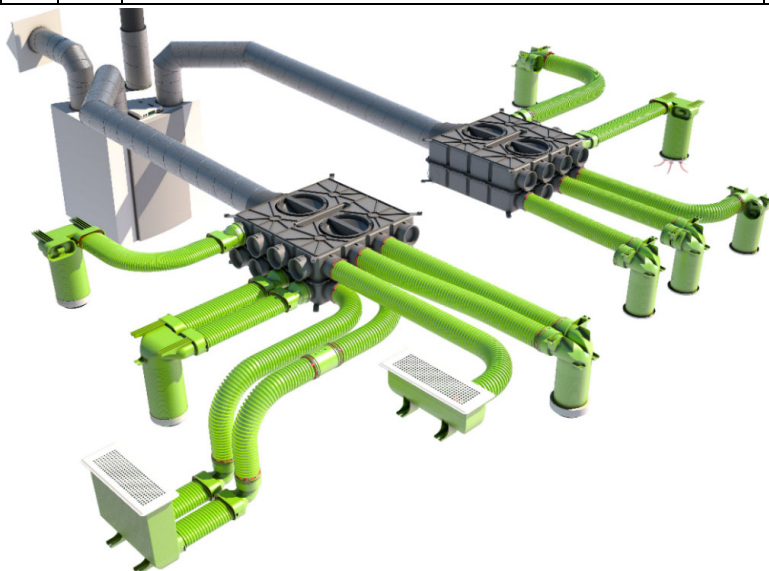











Ploché rozvod AE 35sc lze velmi dobře kombinovat s kulatým rozvodem AE 34c



Kruhové potrubí Air Excellent 90mm



AE 48c - kruhové potrubí Air Excellent 90/75mm (max. 48m³/h*3m/s):

Kat	Skł.	Zařzení typ	Náhled	Obj. číslo	Cena bez DPH
C	I	Potrubí Ubbink Standard - flexibilní hadice s hladkým povrchem, délka 50m		188 379	3.957,-Kč
A2	I	Potrubí Air Excellent - flexibilní hadice s hladkým antistatickým a antibakteriálním povrchem, délka 50m		188 662	6.103,-Kč
A2	I	AE 48c 90° 2x 90/125 - tvarovka pro talířový ventil 125mm a připojení dvou hadic 90mm		188 380	885,-Kč
A2	III	AE 48c 90° 1x 90/125 - tvarovka pro talířový ventil 125mm a připojení jedné hadice 90mm		188 188	807,-Kč
A2	I	Těsnění AEx pro kruhové potrubí Air Excellent 10ks		188 366	454,-Kč
A2	I	Zajišťovací kovová spona 10ks		630 984	312,-Kč
A2	I	Zajišťovací plastový kroužek 10ks		188 392	312,-Kč
A2	I	Spojka potrubí Air Excellent		188 365	214,-Kč
A2	III	Křížení potrubí AE 48c		188 658	1.075,-Kč
A2	I	Koleno 90° pro potrubí Air Excellent		188 174	411,-Kč
A2	III	Spojka kolena na DBox		188 680	220,-Kč

Tvarovka pro napojení potrubí AE 48c (90mm) na DBox



Použití gumové spojky a kolena 90° pro ostré odbočení za DBox (z důvodu omezení vylamování potrubí ze spoje).

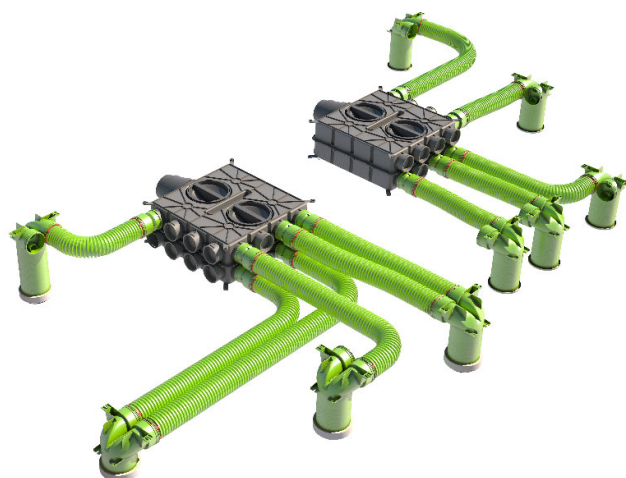

Tvarovka přímá pro AE34c + DBox adaptér AE48c umožňují napojení na potrubí 90mm



Podlahová tvarovka pro AE34c + DBox adaptér AE48c umožňují napojení na potrubí 90mm



Plochý flexibilní potrubní rozvod Air Excellent

- ✓ Nízká výška
- ✓ Nízký odpor
- ✓ Systémové řešení
- ✓ Ideální pro rekonstrukce



Plochý rozvod AE 35sc lze velmi dobře kombinovat s kulatým rozvodem AE 34c



AE 35sc - ploché potrubí Air Excellent 50x100mm (33m³/h*3m/s):

Kat	Skł.	Zařizení typ	Náhled	Obj. číslo	Cena bez DPH
A2	III	Potrubí Air Excellent, plastové flexibilní potrubí, antistatická a antibakteriální úprava – role 50m		188 299	10.640,-Kč
A2	III	Talířová tvarovka 90° 125mm pro osazení talířového ventilu a připojení dvou flexibilního potrubí. V dodávce 1x záslepka.		188 300	896,-Kč
A2	III	Tvarovka pro osazení podlahové mřížky a připojení 2x potrubí 50x100.		188 308	896,-Kč
A2	III	Přímá tvarovka-přechod 125mm/flexibilní potrubí; tvarovka pro osazení talířových ventilů nebo trysky v přímém směru		188 310	896,-Kč
A2	III	Těsnící spojka pro potrubí		188 302	107,-Kč
A2	III	Koleno horizontální 90°		188 304	321,-Kč
A2	III	Koleno vertikální 90°		188 303	321,-Kč
A2	III	Spojka ploché potrubí		188 306	258,-Kč
A2	III	Přechodka pro kulaté / ploché potrubí		188 343	400,-Kč

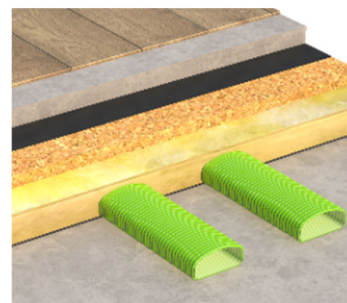

Skrytý rozvod ve stěnách, izolaci podlahy nebo nízké podhledy



Univerzální rozdělovací DBoxy - Air Excellent

- ✓ Variabilní
- ✓ Těsné
- ✓ Regulovatelné
- ✓ Revizní otvor
- ✓ Čistitelné



Rozdělovací box

Součástí dodávky rozdělovacích boxů DBox jsou regulační clony a uzavírací víčka pro nevyužitá hrdla.

Kat.	Sklad	Zařízení typ	Náhled	Obj. číslo	Cena bez DPH
A2	I	DBox 206-boční připojení, připojovací hrdlo 125, 6x připojovací hrdlo pro potrubí AE a 3x uzavírací víčko.		188 642	3.053,-Kč
A2	I	Spojka pro těsné napojení hrdla DBoxu 206 a spiro potrubí 125 (inline)		188 178	316,-Kč
A2	I	DBox 208-spodní připojení, univerzální připojovací hrdlo 125-180, 8x připojovací hrdlo pro potrubí AE a 4x uzavírací víčko.		188 646	3.053,-Kč
A2	III	DBox 212-inline, univerzální připojovací hrdlo 125-180, 12x připojovací hrdlo pro potrubí AE a 6x uzavírací víčko.		188 633	4.819,-Kč
A2	I	DBox 216-spodní připojení, univerzální připojovací hrdlo 125-180, 16x připojovací hrdlo pro potrubí AE a 8x uzavírací víčko.		188 631	4.567,-Kč
A2	I	DBox 808-spodní nebo boční připojení, univerzální připojovací hrdlo 125-180, 8x připojovací hrdlo pro potrubí AE a 4x uzavírací víčko.		188 583	5.569,-Kč
A2	I	DBox 816-spodní nebo boční připojení, univerzální připojovací hrdlo 125-180, 16x připojovací hrdlo pro potrubí AE a 8x uzavírací víčko.		188 581	5.664,-Kč
A2	I	DBox 824-spodní nebo boční připojení, univerzální připojovací hrdlo 125-180, 24x připojovací hrdlo pro potrubí AE a 4x uzavírací víčko.		188 588	6.090,-Kč
A2	I	Spojka pro těsné napojení hrdla DBoxu a spiro potrubí 125		188 179	308,-Kč
A2	I	Spojka pro těsné napojení hrdla DBoxu a spiro potrubí 160		188 177	308,-Kč
A2	III	Adaptér pro napojení potrubí Aerofoam 200 na DBox hrdlo 180		188 689	660,-Kč
A2	I	Akustické vložky do DBoxů typ 800 (10 ks vložek)		188 039	829,-Kč
A2	III	Spojovací okružní s těsněním pro úpravu DBox 200		188 672	609,-Kč
A2	I	DBox adaptér pro připojení kulatého potrubí AE Ø 90mm		188 553	226,-Kč
A2	III	DBox adaptér pro připojení plochého potrubí AE 50x100		188 554	
A2	I	Regulátor průtoku Air Excellent		188 663	400,-Kč

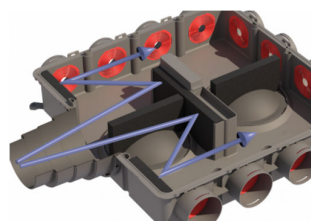

DBoxy řady 800 je možné dovybavit tlumícími akustickými vložkami



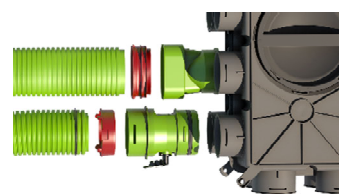

Na DBox lze napojit jakýkoli typ potrubí AE. AE R75 se napojuje přímo, ostatní potrubí pomocí adaptérů



Regulátor průtoku se osazuje přímo na DBox

Příslušenství AE

0	I	Nůž pro řezání potrubí AE 34c		188 691	490,-Kč
0	III	Nůž pro řezání potrubí AE univerzální		188 696	490,-Kč

Vybavení pro údržbu a čištění větrací jednotky a vzduchotechnického rozvodu:

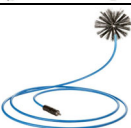

Nástavec na vysavač pro čištění tvarovek, boxů, větracích jednotek a dalších hůře přístupných míst od suchého prachu.

Kat	Skł	Zařízení typ	Náhled	Obj. číslo	Cena prodej bez DPH
A2	I	Flexibilní nástavec na vysavač pro čištění odtahových tvarovek a dalších částí VZT rozvodu (0,65m).		4005	258,-Kč
0	III	Ohebný hřídel pro čištění potrubí M10 – 5m			Ceny na poptávku
0	III	Ohebný hřídel pro čištění potrubí M10 – 12m			
0	III	Ohebný hřídel pro čištění potrubí M5 – 15m			
0	III	Výměnný kartáč pro potrubí AE			

Pro čištění VZT rozvodů je nezbytné, aby byly spoje potrubí, tvarovek a dalších komponentů pevné a nedošlo při čištění k rozpojení. Používejte spolehlivý „KLIK systém“ Air Excellent.



Kovové VZT rozvody:

Rozdělovací boxy Flexi:

Kat	Skł	Zařízení typ	Připojovací hrdla	Napojení	Náhled	Obj. číslo	Cena bez DPH
B1	I	Rozdělovací box 1, izolovaný s revizním otvorem 200x300x400	6x R75	125		VT 00022	3.848,-Kč
B1	I	Rozdělovací box 2, izolovaný s revizním otvorem 200 x 400 x 500	10x R75	160		VT 00021	4.852,-Kč
B1	I	Rozdělovací box 3, izolovaný s revizním otvorem 200x320x400	7x R90	160		VT 00023	4.868,-Kč

✓ Rozdělovací boxy s revizním otvorem, hlukově tlumící izolací a připojovacími hrdly s pojistkou potrubí.

Doplňky Flexi:

Kat	Skł	Zařízení typ	Náhled	Obj. číslo	Cena bez DPH
B1	I	Záslepka pro vývody rozdělovacího boxu R75		882 344	39,-Kč
B1	I	Záslepka pro vývody rozdělovacího boxu R90		882 345	66,-Kč
A1	III	Tvarovka pro talířový ventil F 125/3xR75		VT 00016	1.173,-Kč
B1	III	Tvarovka pro mřížku 2 přímá 310 x 85 / 2xR75		VT183 184	1.393,-Kč
B1	III	Tvarovka pro mřížku 2 přímá 310 x 60 / 2xR75		VT 00220	1.403,-Kč



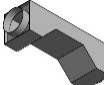

Tvarovky pro spiro:

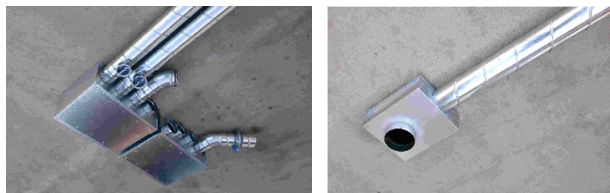
Kat	Skł	Zařizeni typ	Náhled	Obj. číslo	Cena bez DPH
B2	III	Tvarovka pro spiro 100mm a talířový ventil 125mm, izolovaná hlukově tlumící izolací; 112 x 260 x 310		VT00163	1.299,-Kč
B2	III	Tvarovka pro křížení potrubí spiro DN 100 (1 díl)		VT100130	764,-Kč
B2	III	Tvarovka pro křížení potrubí spiro DN 125 (1 díl)		VT125160	828,-Kč

- ✓ Tvarovka pro připojení talířového ventilu na spiro potrubí pro nízké podhledy – **výška pouhých 115mm.**
- ✓ 2 díly křížení potrubí dovolují zkřížit spiro potrubí bez nutnosti snižování výšky stropu.



Univerzální rozdělovací box – UNI-Box:

Kat.	Skład	Zařizeni typ	Náhled	Obj. číslo	Cena bez DPH		
B2	I	UNI box 1 (200x320x400/Ø160) s hlukovou izolací a revizními otvory		VT 00541	4.108,-Kč		
B2	I	UNI box 2 (200x530x400/Ø160) s hlukovou izolací a revizními otvory		VT 00540	5.163,-Kč		
B2	I	Příruba slepá 210 x 200		VT 00542	332,-Kč		
B2	I	Příruba slepá 110 x 200		VT 00543			
B2	I	Příruba A (4x R75)		VT 00545			
B2	I	Příruba B (2x R75)		VT 00546			
B2	I	Příruba C (3x R90)		VT 00547			
B2	I	Příruba D (1x R90)		VT 00548			
		UNI box 1 s libovolnou kombinací vývodů hrdel A - D					6.100,-Kč
		UNI box 2 s libovolnou kombinací vývodů hrdel A - D					7.487,-Kč
B2	III	Příruba G (1x spiro 100)		VT 00552	389,-Kč		
B2	III	Příruba H (1x spiro 125)		VT 00553			
B2	III	Příruba I (2x spiro 100)		VT 00554			
B2	III	Příruba J (2x spiro 125)		VT 00555			
						543,-Kč	

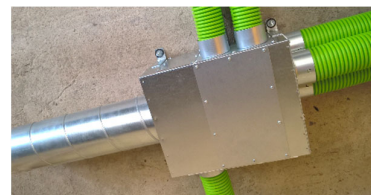
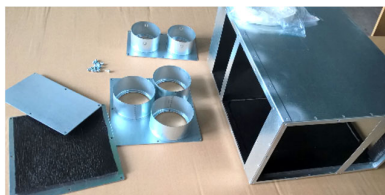

Uni-Box je variabilní a obsahuje více typů přírub a záslepek. Spoje obsahují izolaci a Uni-Box je vzduchotěsný. Dle konkrétní instalace je možné použít více typů hrdel a potrubí. Případně je možné reagovat na změny a přímo na stavbě upravit konfiguraci hrdel. Uni-box obsahuje vnitřní hlukovou izolaci, a revizní otvor. Instalace je přehledná, potrubí se nemusí složit a nevzhledně křížit.

Ventmann – přívodní a odtahové difuzory

Designové ventily do náročných interiérů zhotovené na bázi sádky a speciálních příměsí jsou určeny k zabudování do SDK podhledů. Ventily je možné upravovat společně s SDK podhledem, tedy tmelit, brousit a přetírat libovolným odstínem barvy.

Designové difuzory Ventmann je možné použít jak pro přívod vzduchu, tak pro odtah vzduchu.

- Nenápadný design
- Ventily součást stropu
- Barevně shodné se stropem

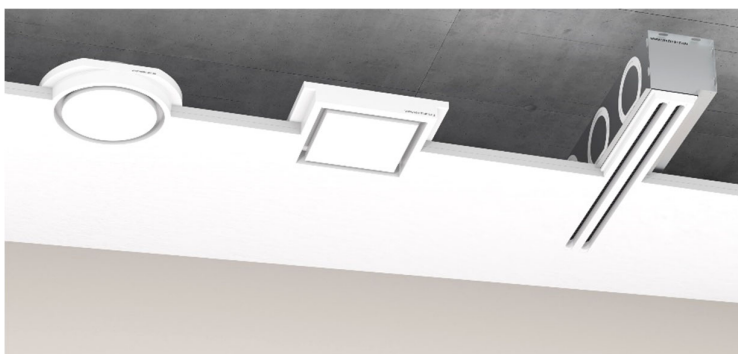
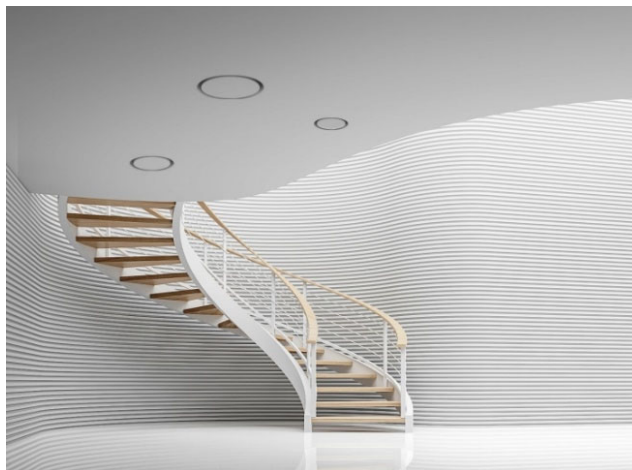

Široký výběr tvarů a variant

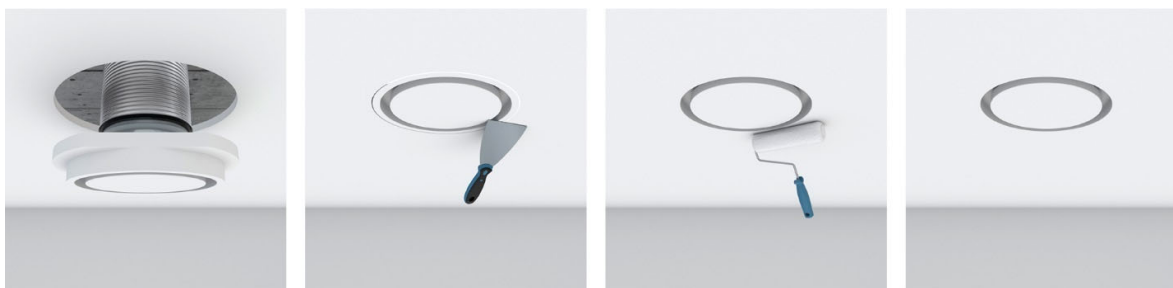

Postup: osadit do SDK, přetmelit, přebrousit a přebarvit. Ventil splývá se stropem.

CIRCLE

Kulaté provedení k instalaci do SDK podhledů.

Vhodné pro odtah vzduchu.



Kat.	Skł	Zařizení typ	Obj. číslo	Popis	Cena bez DPH
B2	I	Difuzor Ventmann Circle 125	VV 125 000	Kulatý ventil s připojením 125mm	1.600,-Kč

CIRCLE Coanda

Kulaté provedení k instalaci do SDK podhledů.

Vhodné pro přívod i odtah vzduchu (upravený okraj ventilu pro vychýlení přiváděného vzduchu pod stropem).



Kat.	Skł	Zařizení typ	Obj. číslo	Popis	Cena bez DPH
B2	I	Difuzor Ventmann Circle 125	PCIRCLE 125	Kulatý ventil s připojením 125mm	2.574,-Kč

SQUARE

Čtvercové provedení k instalaci do SDK podhledů.

Vhodné pro odtah vzduchu.



Kat.	Skł	Zařizení typ	Obj. číslo	Popis	Cena bez DPH
B2	I	Difuzor Ventmann Square 125	VV 125 001	Čtvercový ventil s připojením 125mm	1.809,-Kč

Difuzory Circle a Square jsou po stranách zploštělé, aby je bylo možné vložit do připraveného otvoru v SDK



LINE



- Lineární štěrbinový difuzor
- Instalace do stěny nebo do stropu
- Přívodní nebo odtahový prvek vzduchu
- Nenápadný design, možnost propojovat do větších celků



Lineární difuzor LINE 18

Kat.	Skł	Zařizování typ	Náhled	Obj. číslo	Popis	Cena bez DPH
B2	I	Difuzor LINE 1x 18mm/0,625m		VV 625 118	Rozměry 18mm x 625 mm , počet slotů 1x	3.238,-Kč
C	III	Difuzor LINE 1x 18mm/1m		VV 1000 118	Rozměry 18mm x 1000mm, počet slotů 1x	3.487,-Kč
C	III	Difuzor LINE 1x 18mm/1,25m		VV 1250 118	Rozměry 18mm x 1250 mm, počet slotů 1x	3.674,-Kč
B2	I	Difuzor LINE 2x 18mm/0,625m		VV 625 218	Rozměry 18mm x 625 mm , počet slotů 2x	3.861,-Kč
C	III	Difuzor LINE 2x 18mm/1m		VV 1000 218	Rozměry 18mm x 1000 mm, počet slotů 2x	4.048,-Kč
C	III	Difuzor LINE 2x 18mm/1,25m		VV 1250 218	Rozměry 18mm x 1250 mm, počet slotů 2x	4.234,-Kč
C	III	Lišta pro směřování vzduchu 0,625m		VV 625 004	Lišta s magnetem slouží k směřování vzduchu podél stropu.	280,-Kč
C	III	Lišta pro směřování vzduchu 1m		VV 1000 004		342,-Kč
C	III	Lišta pro směřování vzduchu 1,25m		VV 1250 004		405,-Kč

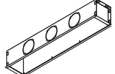
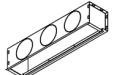
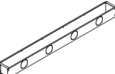
Boxy GTG pro lineární difuzory

Kat.	Skł	Zařizování typ	Náhled	Obj. číslo	Popis	Cena bez DPH
B2	I	Box 0,625m pro potrubí AE		VV 75 625	Box pro 1 a 2 slotový difuzor, délka 0,625m, připojení 2x AE 34c nebo 1x AE 48c	2.643,-Kč
C	III	Box 1m pro potrubí AE		VV 75 1000	Box pro 1 a 2 slotový difuzor, délka 1 m, připojení 2x AE 34c nebo 1x AE 48c	2.783,-Kč
C	III	Box 1,25m pro potrubí AE		VV 75 1250	Box pro 1 a 2 slotový difuzor, délka 1,25 m, připojení 2x AE 34c nebo 1x AE 48c	3.061,-Kč
B2	III	Připojovací hrdlo AE 34c		188 367	Připojovací hrdlo pro potrubí Air Excellent 34c (75mm)	229,-Kč
B2	III	Připojovací hrdlo AE 48c		188 383	Připojovací hrdlo pro potrubí Air Excellent 48c (90mm)	238,-Kč

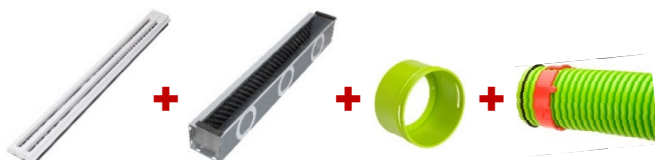



Distribuční elementy – pro interiér:

Haelix – přívodní a odtahové ventily

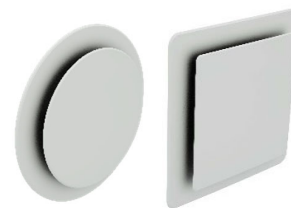
- Pro přívod i odtah vzduchu
- Kulaté nebo čtvercové provedení v nadčasovém designu
- Nízký odpor a hlučnost ventilu
- Možnost regulace průtoku a směřování proudu vzduchu





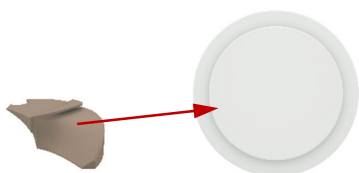



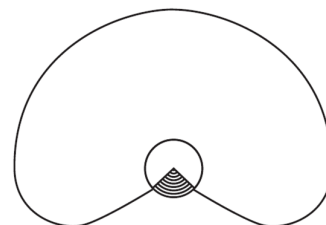



Kat.	Skł	Zařzení typ	Náhled	Obj. číslo	Popis	Cena bez DPH
A2	I	Ventil Haelix Rondo		188 060	Kulatý ventil 125mm	1.056,-Kč
A2	I	Ventil Haelix Quatro		188 061	Hranatý ventil 125mm	1.056,-Kč
A2	I	Směrová clona Haelix		188 068	Clona pro stínění a směřování proudu vzduchu	138,-Kč



Směrová clona usměrňuje proudění vzduchu a omezuje proudění do nežádoucího směru, např. místo kde se shromažďují osoby, dveře apod. Použití clony omezuje max. průtok ventilu.



Ostatní distribuční elementy:

Kat.	Skł	Zařzení typ	Náhled	Obj. číslo	Popis	Cena bez DPH
A2	I	Ventil přívodní 125 kovový vč. instalačního rámečku		309 544	Přívodní taliřový ventil kovový 125 - se závitem	218,-Kč
A2	I	Ventil odtahový 125 kovový vč. instalačního rámečku		309 539	Odtahový taliřový ventil kovový 125 - se závitem	218,-Kč
C	III	Tlumicí vložka pro tvarovku 125		VE 0810	Tlumicí akustická vložka a omezovač průtoku	293,-Kč
B2	I	Nástěnný difuzor LN 125		665 724	Nástěnný difuzor pro otvor Ø125mm – kulatý, včetně otočného omezovače průtoku	1.323,-Kč
B2	I	Nástěnný difuzor TTR125		VT159001	Nástěnný difuzor pro otvor Ø125mm - rovný	1.037,-Kč
B2	I	Nástěnný difuzor TTO125		VT159002	Nástěnný difuzor pro otvor Ø125mm - oblý	1.207,-Kč
A2	I	Nástěnná mřížka bílá TTM 310 x 85		VT159003	Mřížka s magnetem pro uchycení do kovové tvarovky a vnějším rozměrem 340x119mm	849,-Kč
A2	I	Nástěnná mřížka bílá TTM 310 x 60		VT159004	Mřížka s magnetem pro uchycení do kovové tvarovky a vnějším rozměrem 340x90mm	783,-Kč
A2	I	Mřížka bílá		188 316	Univerzální mřížka pro podlahové tvarovky AE s vnějším rozměrem 345 x 125	1.686,-Kč
A2	I	Mřížka nerez		188 317	Univerzální mřížka pro podlahové tvarovky AE s vnějším rozměrem 345 x 125	1.686,-Kč



System připojovacího potrubí a venkovních mřížek

Kvalitní a rychlá montáž uceleného systému větrání

Tepelně a parotěsně izolované potrubí Aerfoam

Tepelně izolované a parotěsné potrubí Aerfoam je vyrobeno ze samozhášivé izolační pěny EPS, která zabraňuje kondenzaci vlhkosti na i v potrubí. Potrubí je z pružného materiálu, který se snadno zpracovává, instaluje a především velmi dobře vypadá. Je vhodné především pro přívod a odtah chladného vzduchu a jako pohledové potrubí do technických místností.

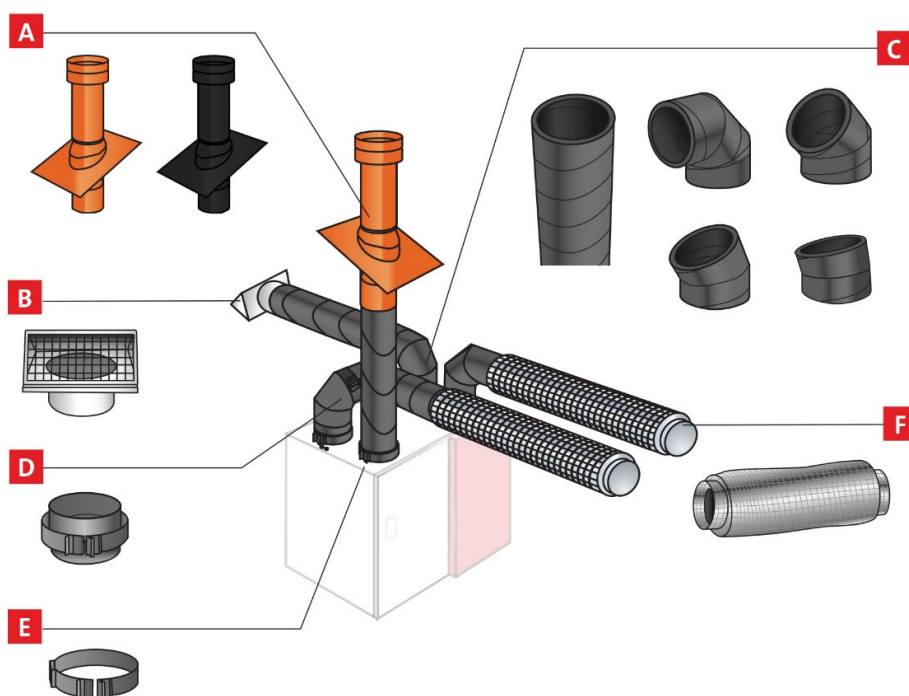
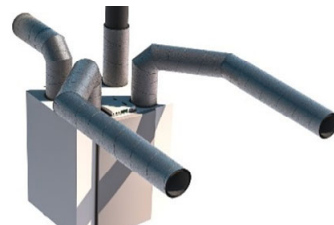

Distribuční elementy - exteriér



Tepelně a parotěsně izolované potrubí Aerfoam



Kat.	Skł.	Zařizování typ	Objednací číslo	Náhled	Balení ks	Popis	Cena bez DPH za ks
A2	I	AF-izolované potrubí 125	188 202		8	Tepelně izolované a parotěsné potrubí, délka trubky 2m Cena je uvedena za trubku 2m	1.154,-Kč
A2	I	AF-izolované potrubí 160	188 210		6		1.197,-Kč
A2	I	AF-izolované potrubí 180	188 206		4		1.386,-Kč
A2	I	AF-izolované potrubí 200	188 218		3		1.988,-Kč
A2	I	AF-izol. koleno 90°/125	188 263		8	Koleno 90° tepelně izolované potrubí	229,-Kč
A2	I	AF-izol. koleno 90°/160	188 225		8		320,-Kč
A2	I	AF-izol. koleno 90°/180	188 283		8		425,-Kč
A2	I	AF-izol. koleno 90°/200	188 227		6		562,-Kč
A2	I	AF-izol. koleno 45°/125	188 262		8	Koleno 45° tepelně izolované potrubí	163,-Kč
A2	I	AF-izol. koleno 45°/160	188 224		8		196,-Kč
A2	I	AF-izol. koleno 45°/180	188 282		8		228,-Kč
A2	I	AF-izol. koleno 45°/200	188 226		6		348,-Kč
A2	III	AF-izol. koleno 15°/125	188 260		8	Koleno 15° tepelně izolované potrubí	165,-Kč
A2	III	AF-izol. koleno 15°/160	188 222		8		196,-Kč
A2	III	AF-izol. koleno 15°/180	188 280		8		229,-Kč
A2	III	AF-izol. Koleno 15°/200	188 228		10		352,-Kč
A2	III	AF-izol. T-kus 125/125	188 264		1	T-kus pro rozbočení potrubí	620,-Kč
A2	III	AF-izol. T-kus 160/160	188 266		1		678,-Kč
A2	I	Spojka potrubí AF 125	188 265		16	Plastová spojka potrubí	169,-Kč
A2	I	Spojka potrubí AF160	188 255		12		130,-Kč
A2	I	Spojka potrubí AF 180	188 285		16		169,-Kč
A2	I	Spojka potrubí AF 200	188 254		12		187,-Kč
A2	III	Montážní spona AF 125	169 141		10	Spona pro upevnění potrubí ke stěně, nebo na hrdlo jednotky	112,-Kč
A2	I	Montážní spona AF160	169 139		10		92,-Kč
A2	III	Montážní spona AF 180	169 143		16		98,-Kč
A2	III	Přechodka 125 – 160mm	542 025		30	Přechodka pro napojení dvou potrubí	317,-Kč
A2	III	Přechodka 125 – 180 mm	542 001		36		323,-Kč
A2	III	Přechodka 160 – 180 mm	542 003		16		323,-Kč
A2	III	Přechodka 180 – 200 mm	542 032		45		397,-Kč
C	I	Lapač kondenzátu 125 pro AF	VS 00125		1	Lapač do potrubí AF125 + 2 mm	489,-Kč
C	I	Lapač kondenzátu 160 pro AF	VS 00160		1	Lapač do potrubí AF160 + 2 mm	606,-Kč
C	I	Lapač kondenzátu 180 pro AF	VS 00180		1	Lapač do potrubí AF180 + 3 mm	751,-Kč
C	I	Lapač kondenzátu 200 pro AF	VS 00200		1	Lapač do potrubí AF200 + 3 mm	957,-Kč



VENTUS – střešní izolované hlavice pro odtah a přívod vzduchu

- ✓ Univerzální střešní hlavice – nastavení úhlu 15-55° dle sklonu střechy
- ✓ Tepelná izolace proti eliminaci kondenzace
- ✓ Ochrana proti větru
- ✓ Omezení odporu

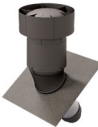

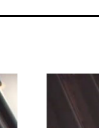
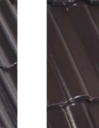
Kat.	Sklad	Zařízení typ	Náhled	Obj. číslo	Cena bez DPH
B2	I	VENTUS 150-160 pro šikmou střechu 15 – 55° Univerzální izolovaná hlavice		169 885	6.170,-Kč
B2	III	VENTUS 180-200 pro šikmou střechu 15 – 55° Univerzální izolovaná hlavice		169 880	8.810,-Kč
B2	III	VENTUS 150-160 pro plochou střechu 0° Univerzální izolovaná hlavice		169 886	5.417,-Kč
B2	III	VENTUS 180-200 pro plochou střechu 0° Univerzální izolovaná hlavice		169 881	7.014,-Kč
B2	III	Krytky průstupu s těsnící manžetou pro Ø 150 – 186 mm		188 450	1.192,-Kč
B2	III	Krytky průstupu s těsnící manžetou pro Ø 180 – 250 mm		188 451	1.598,-Kč

Rychlá a spolehlivá instalace

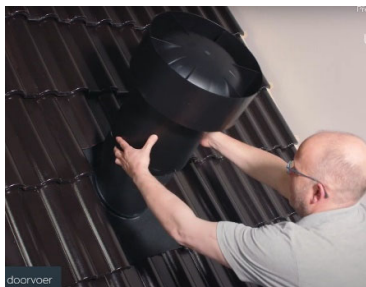
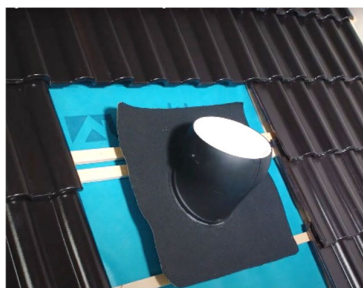

Odtah vzduchu skrz střešní konstrukci

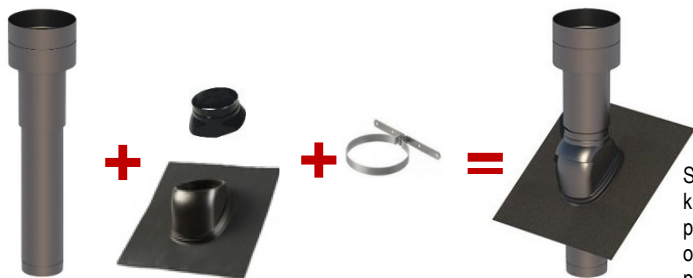



Střešní hlavice jsou opatřeny krytem proti větru a dešti. Uvnitř je potrubí tepelně izolováno pro omezení kondenzace na vnitřním povrchu.



Šikmé taškové střechy 5-55° provedení ČERNÁ

Kat.	Sklad	Zařízení typ	Náhled	Obj. číslo	Cena bez DPH	
B2	I	Střešní hlavice 125mm - standard		169 840	2.661,-Kč	
B2	III	Střešní hlavice 125mm - prodloužená		169 846	3.113,-Kč	
B2	I	Střešní hlavice 160mm - standard		169 859	2.661,-Kč	
B2	III	Střešní hlavice 160mm - prodloužená		169 862	3.113,-Kč	
B2	III	Střešní hlavice 180mm - standard		169 860	4.849,-Kč	
B2	III	Střešní hlavice 180mm - prodloužená		169 866	5.244,-Kč	
B2	III	Univerzální flexibilní průchod střechou a ochranný prstenec pro střešní hlavice 125/160mm		5-25°	174 130	2.627,-Kč
B2	I			25-45°	174 132	2.627,-Kč
B2	III			35-55°	174 134	4.468,-Kč
B2	III	Univerzální flexibilní průchod střechou a ochranný prstenec pro střešní hlavice 180mm		25-45°	174 136	4.659,-Kč
B2	I	Fixační úchyt pro hlavice 125/160mm			169 075	142,-Kč
B2	III	Fixační úchyt pro hlavice 180mm	169 082		150,-Kč	

Šikmé taškové střechy 5-55° provedení ČERVENÁ

Kat.	Sklad	Zařízení typ	Náhled	Obj. číslo	Cena bez DPH	
B2	III	Střešní hlavice 125mm - standard		169 843	2.788,-Kč	
B2	III	Střešní hlavice 160mm - standard		169 863	2.788,-Kč	
B2	III	Univerzální flexibilní průchod střechou a ochranný prstenec pro střešní hlavice 125 a 160mm		5-25°	174 131	2.639,-Kč
B2	III			25-45°	174 133	2.639,-Kč
B2	III			35-55°	174 135	4.649,-Kč
B2	I	Fixační úchyt pro hlavice 125/160mm		169 075	142,-Kč	
B2	I	Fixační úchyt pro hlavice 180mm		169 082	150,-Kč	

B2	I	Lepicí a těsnící tmel „High-Tack“ pro střešní hlavice (ke střeše)		534 066	365,-Kč
----	---	---	--	---------	---------

Distribuční elementy - exteriér *Široká nabídka venkovních mřížek*

Nástěnná mřížka předsazená

Přívodní / odtahová mřížka s žaluzií. Mřížka je předsazená a nenarušuje fasádu. Hrdlo mřížky se zasouvá do předpřipraveného izolovaného otvoru a je opatřeno těsněním. Mřížka obsahuje hrubou sítku a je lehce rozebíratelná a čistitelná.

Šedobílá RAL 9002	Antracit RAL 7016	Nerez
----------------------	----------------------	-------



Kat.	Zařízení typ	Náhled	125mm	160mm	180mm	200mm
A2	Venkovní kovová mřížka s okapničkou a demontovatelným čelním krytem pro údržbu – šedobílá RAL 9002		VT 821 123	VT 821 112	VT 821 120	VT 821 134
			1.749,-Kč	2.126,-Kč	2.685,-Kč	3.034,-Kč
A2	Venkovní kovová mřížka s okapničkou a demontovatelným čelním krytem pro údržbu – Antracit RAL 7016		VT 821 763	VT 821 762	VT 821 778	VT 821 137
			1.749,-Kč	2.126,-Kč	2.685,-Kč	3.034,-Kč
A2	Venkovní kovová mřížka s okapničkou a demontovatelným čelním krytem pro údržbu – Nerez		VT 00328	VT 00327	VT 00329	VT 00339
			2.932,-Kč	3.623,-Kč	4.749,-Kč	5.302,-Kč

Vnější kombinované mřížky pro sání a výfuk znehodnoceného vzduchu



Venkovní kombinované mřížky zkracují a zjednodušují rozvod vzduchu uvnitř objektu a umožňují vývod vzduchotechniky na fasádu v jednom společném místě. Pro zamezení zkratu vzduchu mezi vyfukovaným a přiváděným vzduchem, jsou konstrukčně uzpůsobeny tak, aby se oba proudy vzduchu neovlivňovaly. To výrazně zjednodušuje vzduchotechnický rozvod, omezuje tepelné ztráty a šetří stavební prostor. Výfuk vzduchu lze upravovat dle místní dispozice a může být vpravo nebo vlevo, případně nahoře nebo dole.

Šedobílá RAL 9002	Antracit RAL 7016	Nerez
----------------------	----------------------	-------



Kombinovaná mřížka společná

Kat.	Zařízení typ	Náhled	125mm	160mm	180mm	200mm
B2	Venkovní kombinovaná mřížka horizontální – šedobílá RAL 9002		VT 821 109	VT 821 110	VT 821 117	VT 821 130
			3.377,-Kč	3.779,-Kč	4.288,-Kč	4.801,-Kč
B2	Venkovní kombinovaná mřížka horizontální – Antracit RAL 7016		VT 821 769	VT 821 760	VZ 821 776	VT 821 135
			3.377,-Kč	3.779,-Kč	4.288,-Kč	4.801,-Kč
C	Venkovní kombinovaná mřížka horizontální – nerez		VT 800 109	VT 800 110	VT 800 117	VT 800 130
			5.514,-Kč	5.979,-Kč	7.788,-Kč	8.421,-Kč

Kat.	Zařízení typ	Náhled	125mm	160mm	180mm	200mm	
B2	Venkovní kombinovaná mřížka vertikální – šedobílá RAL 9002		VT 821 118	VT 821 116	VT 821 119	VT 821 131	
			3.377,-Kč	3.779,-Kč	4.288,-Kč	4.801,-Kč	
B2	Venkovní kombinovaná mřížka vertikální – Antracit RAL 7016		VT 821 768	VT 821 766	VT 821 777	VT 821 136	
			3.377,-Kč	3.779,-Kč	4.288,-Kč	4.801,-Kč	
C	Venkovní kombinovaná mřížka vertikální – nerez		V 800 118	VT 800 116	VT 800 119	VT 800 131	
			5.514,-Kč	5.979,-Kč	7.788,-Kč	8.421,-Kč	
0	Šablona pro osazení venkovní kombinované mřížky		VT 00 560	VT 00 561	VT 00 562	VT 00 559	
			202,-Kč	202,-Kč	202,-Kč	202,-Kč	
0	Přípravek pro fixaci a zakrytí potrubí průstupu stěnou pro kombinované mřížky			VT 00 565	VT 00 566	VT 00 567	VT 00 568
				639,-Kč	795,-Kč	999,-Kč	1.001,-Kč

Kombinovaná mřížka dělená

Tam, kde je problematické vytvořit dva otvory velmi blízko sebe, jsou dodávány kombinované mřížky dělené.



Kat.	Zařízení typ	Náhled	125mm	160mm	180mm	200mm
B2	Venkovní kombinovaná mřížka dělená – výfuk – šedobílá RAL 9002		VT 821 111	VT 821 113	VT 821 121	VT 821 132
			2.455,-Kč	2.762,-Kč	3.023,-Kč	3.258,-Kč
B2	Venkovní kombinovaná mřížka dělená – sání – šedobílá RAL 9002		VT 821 114	VT 821 115	VT 821 122	VT 821 133
			2.126,-Kč	2.368,-Kč	2.621,-Kč	2.812,-Kč
B2	Venkovní kombinovaná mřížka dělená – výfuk – antracit RAL 9016		VT 821 801	VT 821 803	VT 821 805	VT 821 807
			2.455,-Kč	2.762,-Kč	3.023,-Kč	3.258,-Kč
B2	Venkovní kombinovaná mřížka dělená – sání – antracit RAL 9016		VT 821 802	VT 821 804	VT 821 806	VT 821 808
			2.126,-Kč	2.368,-Kč	2.621,-Kč	2.812,-Kč
C	Venkovní kombinovaná mřížka dělená – výfuk – nerez	VT 800 111	VT 800 113	VT 800 121	VT 800 132	
		4.708,-Kč	5.158,-Kč	6.433,-Kč	6.626,-Kč	
C	Venkovní kombinovaná mřížka dělená – sání – nerez	VT 800 114	VT 800 115	VT 800 122	VT 800 133	
		3.980,-Kč	4.698,-Kč	5.974,-Kč	6.153,-Kč	



Těsnící průchodka pro vstup přívodního potrubí obálkou domu

Kat.	Skł	Zařizeni typ	Obj. číslo	Náhled	Cena bez DPH
B2	I	Samolepicí těsnící průchodka Ø 80-200mm pro zatěsnění průchodu parotěsnou obálkou domu	820 302		474,-Kč
B2	I	Samolepicí těsnící průchodka Ø 200-400mm pro zatěsnění průchodu parotěsnou obálkou domu	820 303		1.052,-Kč

Okružl pro zakrytí mezer průstupu potrubí v interiéru

Kat.	Zařizeni typ	Náhled	125mm	160mm	180mm	200mm
D	Zákryt prostupu RAL 9002 pro izolované potrubí Aerfoam		VT00121	VT00172	VT00173	VT00131
			247,-Kč	281,-Kč	307,-Kč	427,-Kč
D	Zákryt prostupu RAL 9002 pro potrubí Spiro		VT00120	VT00170	VT00171	VT00130
			223,-Kč	250,-Kč	261,-Kč	305,-Kč
D	Zákryt prostupu RAL 9002 pro kombi mřížku		VT00123	VT00174	VT00175	VT00133
			384,-Kč	479,-Kč	606,-Kč	669,-Kč

Pěknou instalaci dělají detaily. Pomocí zákrytů prostupu lze zakrýt nedokonalosti otvorů v SDK pohledech apod.

